

# UŽIVATELSKÝ NÁVOD

# KLIMATIZACE

Před použitím soupravy si pečlivě prostudujte tento návod a uschovejte jej pro budoucí použití.

ČTYŘCESTNÁ STROPNÍ KAZETA, STROPNÍ VESTAVĚNÁ JEDNOTKA

Překlad originální příručky (R32)

## RADY PRO ÚSPORU ENERGIE

Zde je několik tipů, které vám pomohou minimalizovat spotřebu energie při používání klimatizace. Při dodržování níže uvedených pokynů můžete používat svou klimatizaci efektivněji:

- Nechladte uvnitř prostor přespříliš. Může to být škodlivé pro vaše zdraví a spotřebovává se tím více elektřiny.
- Při provozování klimatizace zabraňte dopadu přímého slunečního záření žaluziemi nebo závěsy.
- Při provozování klimatizace mějte dveře nebo okna dobře uzavřené.
- Pro cirkulaci vzduchu v místnosti nastavte směr proudění vzduchu vertikálně nebo horizontálně.
- Zapněte ventilátor na vyšší stupeň pro rychlejší vychlazení nebo ohřátí vzduchu v místnosti během kratší doby.
- Pravidelně otevírejte okna kvůli větrání, protože kvalita vzduchu uvnitř místnosti se může zhoršit, pokud se klimatizace používá mnoho hodin.
- Vyčistěte vzduchový filtr jednou za 2 týdny. Prach a nečistoty nashromážděné ve vzduchovém filtru mohou blokovat proudění vzduchu nebo oslabit funkci chlazení / vysoušení.

### Pro vaše záznamy

Pomocí sešíváčky přišijte na tuto stranu stvrzenku o koupi, kterou budete potřebovat k prokázání data nákupu nebo pro záruční účely. Zde napište číslo modelu a sériové číslo:

Číslo modelu :

\_\_\_\_\_

Sériové číslo :

\_\_\_\_\_

Naleznete je na štítku na boční straně každé jednotky.





Jméno prodejce :

\_\_\_\_\_

Datum nákupu :

\_\_\_\_\_

# DŮLEŽITÉ BEZPEČNOSTNÍ POKYNY

	Před použitím zařízení si pečlivě přečtěte pokyny uvedené v této příručce.		Toto zařízení je naplněno chladivem R32.
	Tento symbol indikuje, že je třeba pečlivě si pročíst Provozní manuál.		Tento symbol indikuje, že servisní pracovník musí se zařízením zacházet v souladu s Provozním manuálem.

## **PŘED POUŽITÍM PŘÍSTROJE SI PŘEČTĚTE VŠECHNY POKYNY.**

Vždy dodržujte následující opatření k předcházení nebezpečným situacím a zajištění špičkového výkonu vašeho produktu

### **! VAROVÁNÍ**

Pokud budete tyto pokyny ignorovat, může to mít za následek vážné zranění nebo smrt

### **! POZOR**

Pokud budete tyto pokyny ignorovat, může to mít za následek lehké zranění nebo poškození výrobku

### **! VAROVÁNÍ**

- Výrobek vždy uzemněte. Mohlo by dojít k úrazu elektrickým proudem.
- Nepoužívejte vadné pojistky nebo pojistky s nedostatečným jmenovitým proudem. Používejte pojistku se správným jmenovitým proudem. Mohlo by dojít k požáru nebo k úrazu elektrickým proudem.
- Nezapojujte do okruhu s jinými zařízeními. Toto zařízení používejte pouze na dedikovaném okruhu s pojistkou. Mohlo by dojít k úrazu elektrickým proudem nebo k požáru.
- Chcete-li vykonávat elektrikářské práce, spojte se s prodejcem, kvalifikovaným elektrikářem nebo s autorizovaným servisním centrem. Výrobek sami nerozebírejte ani neopravujte. Mohlo by dojít k požáru nebo k úrazu elektrickým proudem.
- Výrobek vždy uzemněte dle schématu zapojení. Zemnicí vodič nepřipojujte k plynovodním nebo vodovodním trubkám, k bleskosvodům nebo k uzemnění telefonu. Mohlo by dojít k požáru nebo k úrazu elektrickým proudem.

- Pevně namontujte panel a kryt řídicí skříňky. Prach, voda atd. by mohly způsobit požár nebo úraz elektrickým proudem.
- Používejte pojistku se správným jmenovitým proudem. Mohlo by dojít k požáru nebo k úrazu elektrickým proudem.
- Neměňte ani neprodlužujte napájecí kabel. Pokud je povrch napájecího kabelu poškrábaný, oloupaný nebo jinak poškozený, je třeba kabel vyměnit. Mohlo by dojít k požáru nebo k úrazu elektrickým proudem.
- Chcete-li výrobek namontovat nebo odstranit, vždy se spojte s prodejcem nebo s autorizovaným servisním centrem. Mohlo by dojít k požáru, úrazu elektrickým proudem, výbuchu a nebo ke zranění.
- Nemontujte výrobek na vadný povrch. Ujistěte se, že se stav povrchu, na který výrobek montujete, časem nezhoršuje. Mohlo by dojít k pádu výrobku.
- Nikdy venkovní jednotku nemontujte na pohyblivý povrch nebo na místo, odkud by mohla spadnout. Pád jednotky by mohl způsobit škody na majetku, zranění nebo smrt.
- Pokud je výrobek mokrý (naplněný vodou nebo ponořený ve vodě), spojte se s autorizovaným servisním centrem. Výrobek je třeba před použitím opravit. Mohlo by dojít k požáru nebo k úrazu elektrickým proudem. Zkontrolujte používané chladiivo. Přečtěte si prosím etiketu na výrobku. Nesprávně zvolené chladiivo může způsobit závadu jednotky.
- Nepoužívejte poškozený napájecí kabel, zástrčku nebo uvolněnou zásuvku. Mohlo by dojít k požáru nebo k úrazu elektrickým proudem.
- Nedotýkejte se výrobku, nepracujte s ním, ani jej neopravujte mokřýma rukama. Při vyjímání kabelu jej uchopte za tělo zástrčky. Mohlo by dojít k úrazu elektrickým proudem nebo k požáru.
- Neumisťujte do blízkosti napájecího kabelu topná tělesa ani jiná zařízení vyzařující teplo. Mohlo by dojít k požáru nebo k úrazu elektrickým proudem.
- Nedovolte, aby se do elektrických součástí dostala voda. Jednotku montujte do míst, kde nepříjde do kontaktu s vodou. Mohlo by dojít k požáru, selhání výrobku nebo k úrazu elektrickým proudem.

- V blízkosti výrobku neskladujte, nepoužívejte ani neponechávejte hořlavé plyny ani jiné hořlaviny. Mohlo by dojít k požáru.
- Propojovací kabely vnitřní/vnější jednotky je třeba pevně připojit. Kabely je též nutno vést tak, aby na ně nebyla vyvíjena síla směrem od svorky. Připojíte-li kabel nesprávně nebo příliš volně, může dojít k uvolňování tepla nebo k požáru.
- Bezpečně zlikvidujte odpad. Jedná se např. o šroubky, hřebíky, baterie, rozbité součástky atd., které zbyly po montáži nebo servisu. Zlikvidujte též plastové obaly. Pokud by si s nimi hrály děti, mohly by se zranit.
- Zkontrolujte, zda není konektor napájecího kabelu znečištěný, uvolněný nebo poškozený. Poté jej zcela zasadte. Znečištěné, uvolněné nebo poškozené napájecí kabely mohou způsobit úraz elektrickým proudem nebo požár.
- Zvyšovací kondenzátor ve venkovní jednotce dodává elektrickým komponentám vysoké elektrické napětí. Předtím, než začnete provádět opravy jednotky, vždy kondenzátor zcela vybijte. Nabitý kondenzátor může způsobit úraz elektrickým proudem.
- Při montáži jednotky použijte sadu nástrojů dodanou s výrobkem. Pokud tak neučiníte, mohla by jednotka spadnout a způsobit vážná zranění.
- Používejte pouze ty součástky, které jsou uvedeny v seznamu náhradních dílů. Nikdy se nepokoušejte vybavení modifikovat. Použití nesprávných součástí může způsobit úraz elektrickým proudem, přílišné uvolňování tepla nebo požár.
- Nepoužívejte výrobek po dlouhou dobu v těsných uzavřených prostorách. Pravidelně větrejte. Mohlo by dojít ke kyslíkovému deficitu a k poškození vašeho zdraví.
- Během provozu neotevírejte přední mřížku. (Pokud je jednotka vybavena elektrostatickým filtrem, nedotýkejte se ho.) Mohlo by dojít ke zranění, úrazu elektrickým proudem nebo k selhání výrobku.
- Pokud z výrobku vycházejí podivné zvuky, zápach či dým. Vypněte jistič nebo odpojte napájecí kabel. Mohlo by dojít k úrazu elektrickým proudem nebo k požáru.
- Pokud výrobek používáte společně se sporákem či jiným

topným zařízením, občas v místnosti vyvětrejte. Mohlo by dojít ke kyslíkovému deficitu a k poškození vašeho zdraví.

- Před čištěním nebo opravou výrobku vždy vypněte přívod energie a jednotku odpojte. Mohlo by dojít k úrazu elektrickým proudem.
- Pokud výrobek není dlouho používán, odpojte zástrčku zdroje energie nebo vypněte pojistku. Mohlo by dojít k poškození výrobku, k jeho selhání nebo k jeho nechtěnému zapnutí.
- Zajistěte, aby nikdo (obzvláště pak děti) nemohl na venkovní jednotku šlápnout nebo spadnout. Mohlo by dojít ke zranění nebo k poškození výrobku.
- Zajistěte, aby napájecí kabel nebylo možné během provozu vytáhnout nebo poškodit. Mohlo by dojít k požáru nebo k úrazu elektrickým proudem.
- Na napájecí kabel neumísťujte ŽÁDNÉ předměty. Mohlo by dojít k požáru nebo k úrazu elektrickým proudem.
- Chcete-li jednotku ZAPNOUT/VYPNOUT, nečiňte tak zapojením či odpojením napájecího kabelu. Mohlo by dojít k požáru nebo k úrazu elektrickým proudem.
- Pokud dojde k úniku hořlavého plynu, zastavte únik plynu a otevřete okno. Teprve po vyvětrání můžete výrobek zapnout. Nepoužívejte telefon ani nic nezapínejte a nevypínejte. Mohlo by dojít k výbuchu nebo k požáru.
- Nezapínejte napájení nebo jistič v případě, že jsou přední panel, skříňka, vrchní kryt nebo kryt řídicí skříňky, otevřeny nebo odstraněny. Mohlo by dojít k požáru, úrazu elektrickým proudem, výbuchu nebo smrti.
- Při testech těsnosti nebo vylučování vzduchu, použijte vakuovou pumpu nebo inertní plyn (dusík). Vzduch ani kyslík nestlačujte, nepoužívejte hořlavé plyny. Jinak může dojít k požáru nebo výbuchu. Existuje zde riziko úmrtí, zranění, požáru nebo exploze.
- Zařízení se musí skladovat v prostorech, kde se nevyskytují trvale činné zdroje zapálení. (například: otevřený oheň, provoz plynových spotřebičů nebo provoz elektrického ohřívače)
- Žádné požadované ventilační otvory nesmí být zakryty překážkami.

- Zařízení se musí skladovat v dobře větraném prostoru, kde rozměry prostor odpovídají ploše stanovené pro provoz zařízení.
- Potrubí, připojované ke spotřebiči, nesmí obsahovat hořlavé zdroje.

## POZOR

- Výrobek přemísťujte a zvedejte ve dvou nebo více lidech. Vyhnete se tak zranění.
- Výrobek nemontujte do míst, kde by byl přímo vystaven větru vanoucímu od moře (obsahuje sůl). Mohlo by dojít ke zkorodování výrobku.
- Namontováním odtokové hadice zajistíte správné odvádění sražené vody. Špatné připojení hadice může způsobit únik vody.
- Výrobek nenaklánějte (ani při montáži). Mohlo by dojít k vibracím nebo k hluku.
- Nemontujte výrobek do míst, kde by hluk nebo horký vzduch z venkovní jednotky mohl poškozovat okolí nebo rušit sousedy. Mohlo by to způsobit problémy vašim sousedům a následné spory.
- Po provedení montáže nebo opravy výrobku vždy zkontrolujte, zda z něj neuniká plyn (chladiivo). Nízká hladina chladiva může způsobit selhání výrobku.
- Nepoužívejte výrobek ke zvláštním účelům, jako je např. uchovávání potravy, uměleckých děl atd. Jedná se o spotřební jednotku, nikoliv o přesný chladicí systém. Mohlo by dojít k poškození nebo škodám na majetku.
- Neblokujte přívod a odvod vzduchu. Mohlo by dojít k selhání výrobku.
- Pro čištění používejte měkký hadřík. Nepoužívejte hrubé čisticí prostředky, rozpouštědla, proud vody atd. Mohlo by dojít k požáru, úrazu elektrickým proudem nebo k poškození plastových částí výrobku.
- Při odstraňování vzduchového filtru se nedotýkejte kovových částí výrobku. Mohlo by dojít k úrazu.
- Na výrobek nestoupejte ani na něj nic nepokládejte. (Venkovní jednotky) Mohlo by dojít ke zranění osob nebo k selhání výrobku.

- Po vyčištění filtr vždy vkládejte bezpečně. Filtr čistěte každé dva týdny (pokud je to nutné, i častěji). Nečistoty ve filtru snižují efektivitu zařízení.
- Pokud je výrobek zapnutý, nevkládejte do otvorů pro přívod či odvod vzduchu ruce ani jiné předměty. Nachází se zde ostré a pohyblivé části, které mohou způsobit zranění.
- Při vybalování a montáži výrobku buďte opatrní. Ostré hrany mohou způsobit zranění.
- Pokud dojde během opravy k úniku chladicího plynu, nedotýkejte se jej. Chladicí plyn může způsobit omrzliny.
- Při odmontovávání a odstraňování jednotky ji nenaklánějte. Zkondenzovaná voda uvnitř jednotky by se mohla rozlít.
- Jako chladivo systému nepoužívejte žádný jiný plyn (ani vzduch), než jaký je k tomuto účelu určen. Pokud se do chladicího systému dostane vzduch, dojde k přílišnému zvýšení tlaku, který může způsobit poškození zařízení nebo zranění osob.
- Pokud během montáže unikne chladivo, okamžitě oblast vyvětrejte. Mohlo by poškodit vaše zdraví.
- Rozebrání jednotky, úprava chladicího oleje a ošetření jednotlivých součástí by se vždy mělo provádět v souladu s místními a národními normami.
- Vyměňte veškeré baterie v dálkovém ovládní za nové baterie stejného typu. Nepoužívejte zároveň staré a nové baterie nebo různé typy baterií. Mohlo by dojít k požáru nebo k selhání výrobku.
- Baterie nenabíjejte ani je nerozebírejte. Baterie nevhazujte do ohně. Mohou shořet nebo vybuchnout.
- Pokud se tekutina z baterií dostane na vaši pokožku nebo oblečení, dobře je omyjte studenou vodou. Pokud baterie vytekly, nepoužívejte dálkové ovládní. Chemické látky obsažené v bateriích vám mohou způsobit popáleniny nebo jiné zdravotní potíže.
- Pokud tekutinu z baterií pozřete, vyčistěte si zuby a navštivte lékaře. Pokud baterie vytekly, nepoužívejte dálkové ovládní. Chemické látky obsažené v bateriích vám mohou způsobit popáleniny nebo jiné zdravotní potíže.



- Nenechávejte klimatizaci zapnutou příliš dlouho ve vlhkém prostředí, nebo pokud je otevřené okno či dveře. Vlhkost by se mohla srazit na nábytku a poškodit ho.
- Nevystavujte svou pokožku, děti nebo rostliny studenému či horkému proudu vzduchu. Mohlo by to poškodit vaše zdraví.
- Nepijte vodu odvedenou z výrobku. Je to nehygienické a mohlo by vám to způsobit vážné zdravotní potíže.
- Při čištění, údržbě či opravě vysoko upevněného výrobku používejte stabilní stoličku nebo žebřík. Buďte opatrní a vyhýbejte se zranění.
- Děti a tělesně postižení by tuto klimatizaci neměli používat bez dozoru.
- Malé děti je třeba hlídat, aby si s klimatizací nehrály.
- Zařízení se musí skladovat tak, aby se zabránilo mechanickému poškození.
- Jakákoliv osoba, která se podílí na práci nebo bude zasahovat do chladicího okruhu, by měla být držitelem platného certifikátu od akreditovaného orgánu pro dané odvětví, který potvrzuje její kompetenci pro bezpečnou práci s chladivem v souladu s uznávanými specifikacemi v daném oboru.
- Servis se může provádět pouze v souladu s doporučeními výrobce zařízení. Údržba a opravy, které vyžadují asistenci dalších kvalifikovaných odborníků, se musí provádět pod dohledem osoby oprávněné na používání hořlavých chladiv.
- Při instalaci, údržbě nebo opravě zařízení používejte vhodné osobní ochranné prostředky (OOP).
- Příkladový přístroj mohou používat děti od 8 let věku a osoby se sníženými fyzickými, sensorickými nebo mentálními dispozicemi, případně s nedostatkem zkušeností, pouze s dohledem a za předpokladu, že byly důkladně instruovány a poučeny o nebezpečí plynoucím z používání. Děti si nesmí hrát s přístrojem. Čištění ani údržba by neměly být prováděny dětmi bez dohledu dospělé osoby.
- Tento spotřebič není určen k užití osobám (včetně dětí) se sníženými fyzickými, smyslovými nebo duševními schopnostmi nebo s nedostatkem zkušeností a znalostí, pokud nejsou pod dohledem nebo pokud neobdrželi pokyny týkající se používání spotřebiče od osoby odpovědné za jejich bezpečnost. Mějte děti pod dohledem, aby se zabránilo tomu, že si s přístrojem budou hrát.

# OBSAH

## 2 RADY PRO ÚSPORU ENERGIE

---

## 3 DŮLEŽITÉ BEZPEČNOSTNÍ POKYNY

---

## 12 PŘED ZAHÁJENÍM PROVOZU

---

- 12 Informace o systému
- 12 Příprava na provoz
- 12 Použití
- 12 Čištění a údržba
- 12 Servis
- 12 Likvidace

## 13 PŘEDSTAVENÍ VÝROBKU

---

- 13 Názvy a funkce součástí (ČTYŘCESTNÁ STROPNÍ KAZETA)
- 13 Názvy a funkce součástí (STROPNÍ VESTAVĚNÁ JEDNOTKA)
- 14 Provozní indikátory
- 15 Kabelový dálkový ovladač
- 16 Bezdrátové dálkové ovládání (příslušenství)

## 17 PROVOZNÍ POKYNY

---

- 17 Běžný provoz - běžné chlazení
- 18 Běžný provoz - rychlé chlazení
- 18 Běžný provoz - režim topení
- 19 Běžný provoz - režim odvlhčování
- 19 Režim automatického přechodu
- 20 Běžný provoz - režim ventilátoru
- 21 Běžný provoz - automatický režim
- 22 Běžný provoz - nastavení proudění vzduchu
- 23 Běžný provoz - nastavení požadované teploty/kontrola teploty
- 24 Podfunkce - plasmové čištění vzduchu
- 25 Sub Function - Comfort Cooling
- 25 Nastavení funkce - dětský zámek
- 26 Nastavení funkce - změna teploty
- 27 Nastavení funkce - elevační mřížka
- 28 Nastavení funkce - zrušení indikace čištění filtru
- 29 Nastavení funkce - nastavení úhlu lopatek
- 30 Nastavení funkce - nastavení času
- 32 Programování časovače - základní nastavení

- 33 Programování časovače - Týdenní program
- 35 Programování časovače - nastavení klidového režimu/spánku
- 36 Programování časovače - nastavení času zapnutí
- 38 Programování časovače - nastavení času vypnutí
- 40 Programování časovače - nastavení na dovolenou

## 41 **SERVIS A ÚDRŽBA**

---

- 41 Vnitřní jednotka
- 42 Čisticí filtr (volitelné)
- 43 Užitečné tipy!
- 43 Pokud klimatizace nefunguje ...
- 44 Řešení problémů! Ušetříte čas i peníze!
- 44 V následujících situacích okamžitě volejte servisní službu

# PŘED ZAHÁJENÍM PROVOZU

## Informace o systému

Tento klimatizační systém je možno používat pro vytápění a chlazení.

## Příprava na provoz

- Instalaci by měl provést zkušený montážní technik.
- Použijte samostatný okruh.

## Použití

- Budete-li se po dlouhou dobu vystavovat přímému proudění vzduchu, může dojít k poškození vašeho zdraví. Přímému proudění vzduchu po dlouhou dobu nevystavujte ani ostatní obyvatele domu, domácí mazlíčky nebo rostliny.
- Pokud klimatizaci používáte společně se sporákem nebo s jinými topnými zařízeními, vyvětrejte místnost. V opačném případě hrozí nedostatek kyslíku.
- Nepoužívejte klimatizaci k nespécifikovaným zvláštním účelům (např. k uchování profesionálních zařízení, potravin, domácích mazlíčků, rostlin nebo uměleckých děl). Takovéto zacházení by mohlo předměty poškodit a zvířatům a rostlinám ublížit.

## Čištění a údržba

- Při vyjímání filtru se nedotýkejte kovových částí jednotky. Při manipulaci s ostrými kovovými hranami by mohlo dojít ke zranění.
- K čištění vnitřních částí klimatizace nepoužívejte vodu. Vystavení vodě může zničit izolaci, což může vést k úrazu elektrickým proudem.
- Při čištění jednotky se nejdříve ujistěte, že jsou napájeny a pojistky vypnuté. Během provozu se ventilátor otáčí velmi rychle. Pokud při čištění vnitřních částí jednotky tuto jednotku nechtěně zapnete, mohlo by dojít ke zranění.

## Servis

Potřebujete-li provést opravy nebo údržbu, kontaktujte autorizovaného poskytovatele servisu.

## Likvidace

Přístroj používá částečně fluorovaný uhlovodík. Při likvidaci tohoto přístroje kontaktujte svého prodejce. Je zákonem vyžadováno shromažďovat, přepravovat a likvidovat chladivo v souladu s předpisy „Sběr a likvidace částečně fluorovaného uhlovodíku“.

# PŘEDSTAVENÍ VÝROBKU

## Názvy a funkce součástí (ČTYŘCESTNÁ STROPNÍ KAZETA)

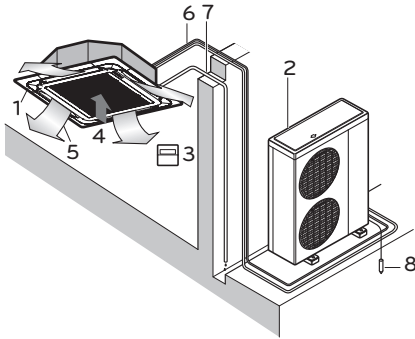

- 1: Vnitřní jednotka
- 2: Venkovní jednotka
- 3: Dálkové ovládání
- 4: Nasávaný vzduch
- 5: Vyfukovaný vzduch
- 6: Chladicí potrubí, propojovací kabel
- 7: Vypouštěcí trubka
- 8: Zemnicí vodič  
Vodič pro uzemnění venkovní jednotky zabraňuje úrazům elektrickým proudem.

## Názvy a funkce součástí (STROPNÍ VESTAVĚNÁ JEDNOTKA)

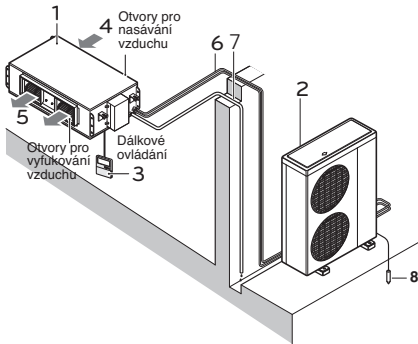

- 1: Vnitřní jednotka
- 2: Venkovní jednotka
- 3: Dálkové ovládání
- 4: Nasávaný vzduch
- 5: Vyfukovaný vzduch
- 6: Chladicí potrubí, propojovací kabel
- 7: Vypouštěcí trubka
- 8: Zemnicí vodič  
Vodič pro uzemnění venkovní jednotky zabraňuje úrazům elektrickým proudem.

## Provozní indikátory

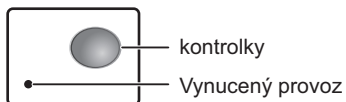

Popis	Barva kontrolky
Režim chlazení	Zelená
Režim topení	Zelená
Čas na vyčištění filtru v režimu chlazení/topení	Žlutě zelená
Čas na vyčištění filtru, když není produkt v provozu	Oranžová
Pohotovostní režim topení nebo rozmrazení před spuštěním režimu topení	Zelená
Při nastavení rezervace	Žlutě zelená

## Kabelový dálkový ovladač

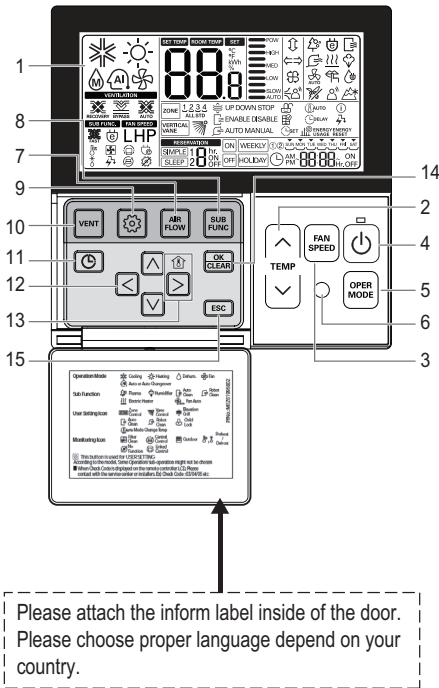

\* V závislosti na typu výrobku nemusí být některé funkce dostupné.

### ! POZNÁMKA

- Pokud je dálkové ovládání namontováno v blízkosti zdroje tepla nebo na místě, kde na něj přímo dopadají sluneční paprsky, může se teplota zobrazovaná na displeji od pokojové teploty lišit.
- Výrobek se může od výše popsaného lišit – záleží na příslušném modelu.
- Kdykoliv stisknete tlačítko dálkového ovladače při používání simultánního provozního systému, bude systém fungovat zhruba po 1 – 2 minutách.

## Bezdrátové dálkové ovládání (příslušenství)

Do základní výbavy této klimatizace patří kabelové dálkové ovládání. Bezdrátové dálkové ovládání lze získat za příplatek.

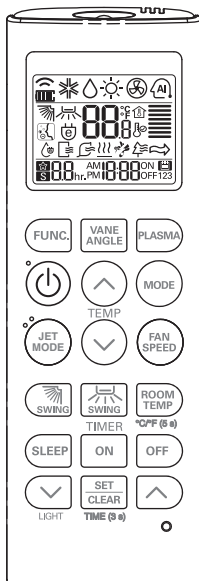

**PQWRHQ0FDB**

### ! POZOR

**POZOR:** při zacházení s dálkovým ovládáním

- Mířte na přijímač signálu na kabelovém dálkovém ovladači, aby fungoval.
- Signál dálkového ovladače lze přijímat na vzdálenost až 7 m.
- Ujistěte se, že mezi dálkovým ovladačem a přijímačem signálu nejsou žádné překážky.
- Dálkovým ovladačem neházejte a nenechte jej spadnout na zem.
- Nepokládejte dálkový ovladač na místo vystavené přímému slunečnímu světlu nebo poblíž topení a jiných zdrojů tepla.
- Zakryjte zdroj silného světla, které svítí na přijímač, pomocí závěsu apod., abyste zabránili nesprávné funkci. (Př.: elektronický rychlý start, ELBA, invertorová zářivka)

### ! POZNÁMKA

- Bezdrátové dálkové ovládání neovládá nastavení úhlu lopatek (čtyřcestný typ)
- Více informací viz příručka věnovaná bezdrátovému dálkovému ovládání.
- Výrobek se může od výše popsaného lišit – záleží na příslušném modelu.
- Bezdrátové dálkové ovládání nefunguje při simultánním provozním systému.



# PROVOZNÍ POKYNY

## Běžný provoz - běžné chlazení

Tento režim ochladí místnost příjemným a čistým vzduchem.

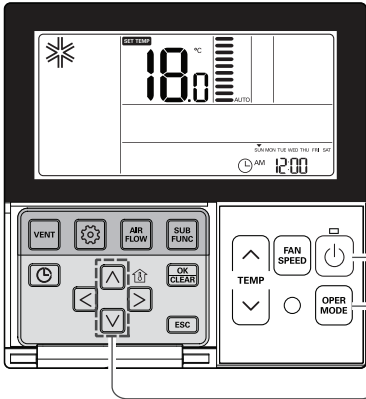



**1** Chcete-li zapnout vnitřní jednotku, stiskněte tlačítko .



**2** Pomocí tlačítka  zvolte režim  chlazení.



**3** Pomocí tlačítek   nastavte požadovanou teplotu. Stisknutím tlačítka  zjistíte teplotu v místnosti. Nastavíte-li požadovanou teplotu vyšší, než je teplota v místnosti, nebude jednotka chladit, ale pouze větrat.



## Běžný provoz - rychlé chlazení

Rychle ochlazuje místnost pomocí příjemného a čerstvého vzduchu.

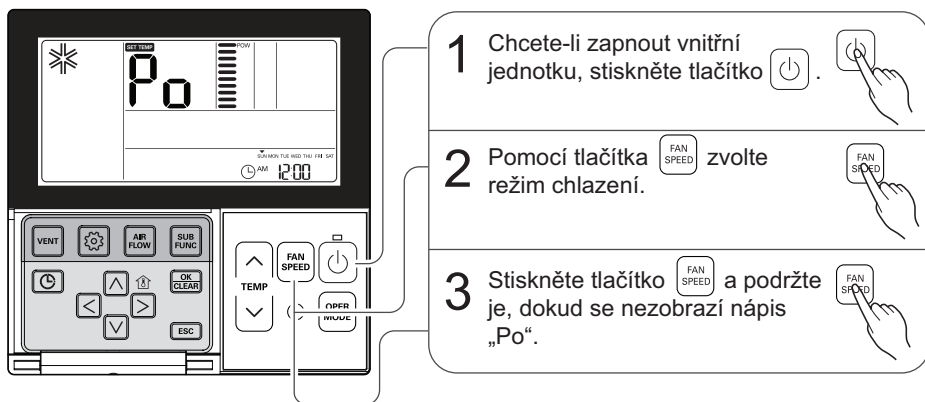

### Co je rychlé chlazení?

- Požadovaná teplota: Po (reálně 18 °C)
  - Proudění vzduchu: silné proudění vzduchu
  - Směr proudění vzduchu: neměnný, nastavený na místo chlazení
- ※ Dílčí výrobek nemá funkci rychlého chlazení vzduchu.

} Zajistí rychlý pokles teploty v místnosti

## Běžný provoz - režim topení

Tento režim prohřeje místnost teplým vzduchem.

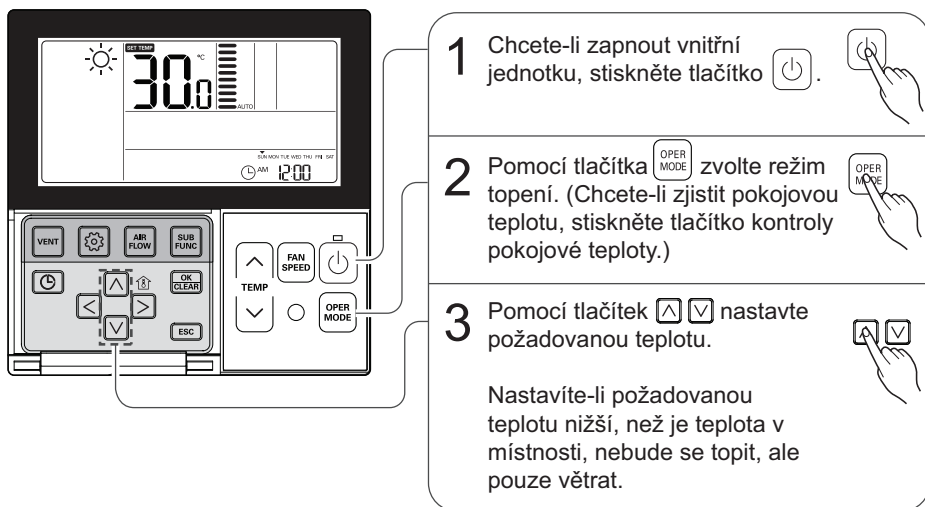



- 1 Chcete-li zapnout vnitřní jednotku, stiskněte tlačítko .
  - 2 Pomocí tlačítka zvolte režim topení. (Chcete-li zjistit pokojovou teplotu, stiskněte tlačítko kontroly pokojové teploty.)
  - 3 Pomocí tlačítek nastavte požadovanou teplotu.
- Nastavíte-li požadovanou teplotu nižší, než je teplota v místnosti, nebude se topit, ale pouze větrat.



- Topení funguje pouze na modelu pro chlazení a vytápění.
- U modelu pouze pro chlazení topení nefunguje.

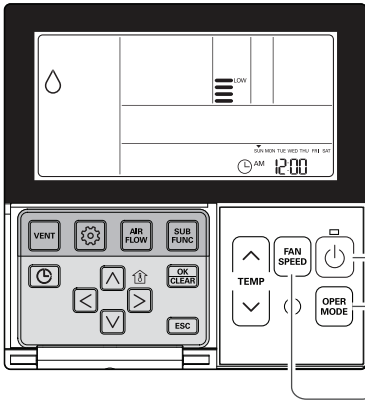

## Běžný provoz - režim odvlhčování

Tento režim odstraňuje vlhkost vzduchu a slabě chladí.





**1** Chcete-li zapnout vnitřní jednotku, stiskněte tlačítko  . 



**2** Pomocí tlačítka  zvolte režim odvlhčování. V tomto provozním režimu nelze nastavit teplotu. 

**3** Stiskněte tlačítko  pro výběr rychlosti proudění vzduchu nejslabší → slabé → střední → silné → automatické. (Počáteční síla zařízení pro odstranění vlhkosti je nastavena na hodnotu „slabé“.) 

- V období dešťů nebo v podmínkách s vysokou vlhkostí vzduchu je ke zvýšení efektivity při odstraňování vlhkosti možné spustit současně režim odvlhčení a chlazení.
- Položka v menu týkající se síly proudění vzduchu nemusí být k dispozici v závislosti na výrobku.

## Režim automatického přechodu

**1** Chcete-li zapnout vnitřní jednotku, stiskněte tlačítko  . 



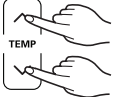

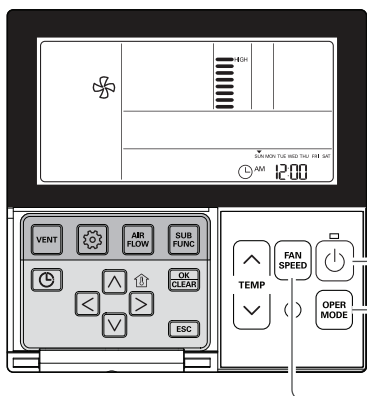

**2** Stiskněte tlačítko  pro výběr režimu automatického přechodu. 

**3** Nastavená teplota jako na obrázku vpravo může být nastavena u obou modelů - chladicího i topicího. 

## Běžný provoz - režim ventilátoru

Proudí stejný vzduch, jaký je uvnitř, nikoliv studený.



- 1 Chcete-li zapnout vnitřní jednotku, stiskněte tlačítko  . 
- 2 Pomocí tlačítka  zvolte režim ventilátoru. 
- 3 Pokaždé, když stisknete tlačítko , můžete zvolit proudění vzduchu v pořadí nejslabší → slabé → střední → silné → automatické.   
Při spuštění ventilace nepracuje kompresor AHU.

- Ventilací jednotka nevypouští studený vzduch, pouze větrá
- Protože vypouští vzduch, který má stejnou teplotu jako vzduch v místnosti, způsobuje cirkulaci vnitřního vzduchu.
- Položka v menu týkající se síly proudění vzduchu nemusí být k dispozici v závislosti na výrobku.

## Běžný provoz - automatický režim

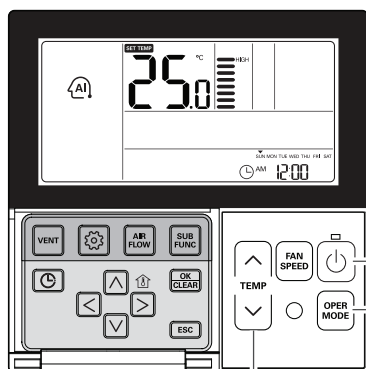

1 Chcete-li zapnout pokojovou jednotku, stiskněte tlačítko .



2 Pomocí tlačítka  zvolte automatický režim.



3 U modelů s topením a chlazením je možné nastavit teplotu (viz obrázek vpravo).



4 U modelů, které podporují pouze chlazení, je možné nastavit teplotu mezi možnostmi „horko“ a „zima“, od „-2“ do „2“, kde „00“ je střed (viz obrázek vpravo).

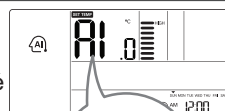

- 2 Zima
- 1 Chladno
- 0 Příjemně
- 1 Tepló
- 2 Horko

### Během automatického režimu:

- Je možné použít tlačítko FAN SPEED (nastavení rychlosti ventilátoru)
- Je možné manuálně přejít do jiného režimu.

## Běžný provoz - nastavení proudění vzduchu

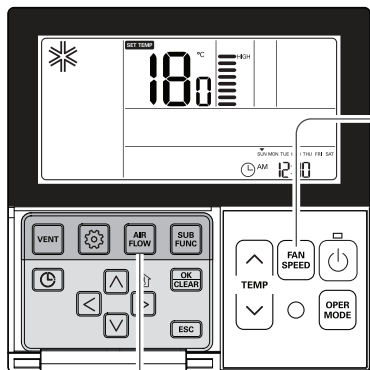

**Síla proudění vzduchu: nastavit sílu proudění vzduchu je snadné.**

- 1 Požadovanou sílu proudění vzduchu nastavíte tlačítkem pro nastavení otáček ventilátoru.
  - Pokaždé, když stisknete tlačítko nastavení síly proudění, můžete zvolit proudění vzduchu v pořadí „nejslabší → slabé → středně slabé → střední → středně silné → silné → nejsilnější → automatické“.
  - Položka v menu nemusí být částečně k dispozici v závislosti na funkci výrobku.



**Směr proudění vzduchu : nastavit směr proudění vzduchu je snadné.**

- 1 Směr proudění vzduchu nastavíte pomocí tlačítka **AIR FLOW**. Můžete zvolit směr proudění vzduchu (příjemný vzduch → Nahoru/Dolů a Vpravo/Vlevo → Vpravo/Vlevo → Nahoru/Dolů) stisknutím tlačítka **AIR FLOW**.  
 Dílčí položka směru proudění vzduchu nemusí být k dispozici v závislosti na funkci výrobku.



\* V závislosti na typu výrobku nemusí být některé funkce dostupné.

## Běžný provoz - nastavení požadované teploty/kontrola teploty

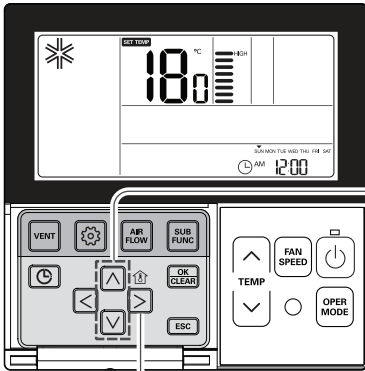

### Nastavení požadované teploty

- 1 Požadovanou teplotu lze nastavit snadno.
- Pomocí tlačítek nastavte požadovanou teplotu.

: Jedním stisknutím zvýšíte teplotu o 1 °C nebo 2 °F

: Jedním stisknutím snížíte teplotu o 1 °C nebo 2 °F

- Room temp (pokojová teplota v místnosti): ukazuje aktuální teplotu v místnosti.
- Set temp (nastavení teploty): ukazuje teplotu, kterou si uživatel přeje nastavit.

\* V závislosti na použitém ovládacím je možné požadovanou teplotu nastavit s přesností 0,5 °C nebo 1 °F.

### Režim chlazení:

- Režim chlazení nefunguje, pokud je požadovaná teplota vyšší než teplota v místnosti. Snížte prosím požadovanou teplotu.

### Režim topení:

- Režim topení nefunguje, pokud je požadovaná teplota nižší než teplota v místnosti. Zvyšte prosím požadovanou teplotu.

### Zjištění teploty v místnosti

- 1 Stisknete-li tlačítko , zobrazí se na 5 vteřin teplota v místnosti. Po 5 sekundách se znovu zobrazí požadovaná teplota. V závislosti na umístění dálkového ovládacího zařízení se může zobrazovaná teplota lišit od skutečné teploty v místnosti.

- 5 °C je vhodný rozdíl mezi venkovní a pokojovou teplotou.

## Podfunkce - plasmové čištění vzduchu

Tato podfunkce je dostupná pouze u výrobků s funkcí zvlhčovače.

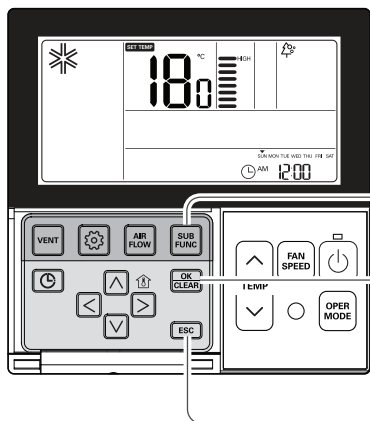

### Postup pro nastavení čištění vzduchu

- 1** Opakovaně stiskněte tlačítko **SUB FUNC**, dokud se nerozblíká ikona .



- 2** Funkci plasmového čištění vzduchu aktivujete nebo deaktivujete stiskem tlačítka **OK CLEAR**. (V závislosti na volbě se v části displeje  zobrazí/skryje ikona **SUB FUNCTION** )



- 3** Nastavení ukončíte stiskem tlačítka **ESC**.



- \* Po nastavení se režim nastavení vypne sám po 25 vteřinách bez jakéhokoliv zásahu uživatele.
- \* Při ukončení bez stisknutí tlačítka nastavení se nastavená hodnota neprojeví.



- Funkce čištění vzduchu je přídatná funkce a nemusí být zobrazena nebo k dispozici u určitého výrobku.
- Funkce čištění vzduchu lze zapnout pouze, když je výrobek zapnutý.
- Chcete-li nezávislé zařízení na čištění vzduchu, nastavte čištění vzduchu stisknutím tlačítka přídatného zařízení na ventilačním zařízení.
- \* V závislosti na typu výrobku nemusí být některé funkce dostupné.





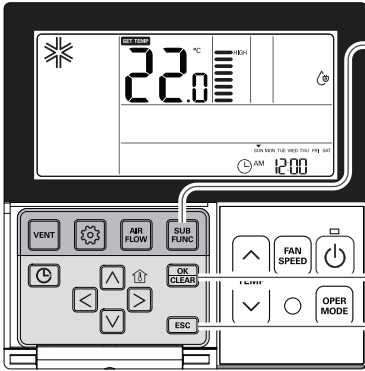

## Podfunkce - Příjemného Chlazení

Tato funkce automaticky řídí intenzitu chlazení pro zachování příjemného pocitu bez vypnutí zařízení po dosažení nastavené požadované teploty vzduchu.



**1** Opakovaně mačkejte tlačítko   dokud se nezobrazí ikona Příjemného chlazení 

**2** Funkci Příjemného chlazení zapnete/vypnete stiskem tlačítka     
 \* Ikona  se zobrazí v případě volby nastavení, v opačném případě zmizí.



**3** Po dokončení nastavení stiskněte tlačítko    
 \* Pokud po dobu asi 25 sekund po nastavení není zvoleno žádné tlačítko, režim nastavení se automaticky ukončí.   
 \* Pokud před ukončením nevyberete tlačítko , nebudou změny použity.



\* U některých produktů nemusí být funkce repelentu komárů dostupná.

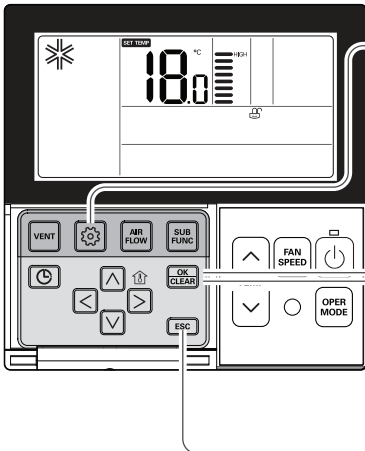

## Nastavení funkce - dětský zámek

Tato funkce zabrání dětem či jiným osobám používat vybavení.



**1** Opakovaně stiskněte tlačítko , dokud se nerozblíká ikona .

**2** Chcete-li nastavit dětský zámek, zvolte pomocí tlačítek   ikonu „setup“ (nastavení). Ikona se rozblíká a stisknutím tlačítka  zámek nastavíte.



**3** Chcete-li funkci dětského zámku vypnout, zvolte pomocí tlačítek   ikonu „cancel“ (storno). Poté stiskněte tlačítko  a funkce dětského zámku se zruší.

**4** Stisknutím tlačítka  opusťte nabídku.   
 \* Po nastavení se režim nastavení vypne sám po 25 vteřinách bez jakéhokoliv zásahu uživatele.   
 \* Při ukončení bez stisknutí tlačítka nastavení se nastavená hodnota neprojeví.

## Nastavení funkce - změna teploty

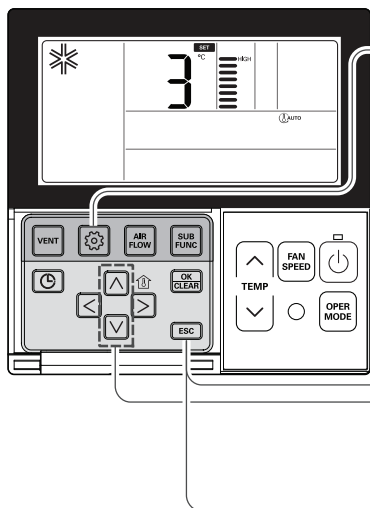
Změna teploty je funkce pro nastavení ochlazování a vytápění automaticky měnitelná podle teploty v režimu provozu umělé inteligence.





**1** Opakovaně stiskněte tlačítko , dokud se nerozblíká ikona .

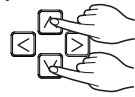

**2** Stiskněte tlačítko   pro provedení změn. Změna hodnoty teploty: 1 – 7

**1** → **3**



**3** Stisknutím tlačítka  nastavení dokončíte a aktivujete.

**3**



**4** Nastavení ukončíte stisknutím tlačítka . Pokud tak neučiníte, systém se automaticky vypne po 25 vteřinách nečinnosti.









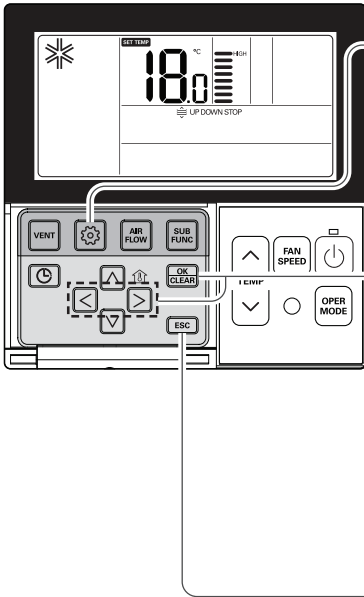





\* Při ukončení bez stisknutí tlačítka nastavení se nastavená hodnota neprojeví.



## Nastavení funkce - elevační mřížka

Tato funkce umožňuje při čištění filtru vnitřní jednotky pohybovat filtrem nahoru a dolů.



- 1 Stiskněte tlačítko . Opakovaně stiskněte tlačítko , dokud se nerozblíká ikona . 
- 2 Pomocí tlačítek   zvolte vysunutí mřížky. Tlačítkem  spusťte vysouvání mřížky.
- 3 Poté, co se mřížka vysune do požadované pozice, zvolte tlačítky   zastavení mřížky. Tlačítkem  zastavení potvrďte.
- 4 Poté, co je čištění filtru dokončeno, upevněte filtr do mřížky a tlačítky   zvolte zasunutí mřížky. Zasouvání spusťte tlačítkem .
- 5 Stisknutím tlačítka  opusťte nabídku. 
  - \* Po nastavení se režim nastavení vypne sám po 60 vteřinách bez jakéhokoliv zásahu uživatele.
  - \* Při ukončení bez stisknutí tlačítka nastavení se nastavená hodnota neprojeví.

• Funkce elevační mřížky je k dispozici pouze ve vnitřních jednotkách vybavených elevační mřížkou.

\* V závislosti na typu výrobku nemusí být některé funkce dostupné.

## Nastavení funkce - zrušení indikace čištění filtru

Tato funkce slouží ke zrušení indikace, že je třeba vyčistit filtr vnitřní jednotky.



- Pokud je filtr pokrytý prachem, dojde ke snížení efektivity chlazení i topení. Také se spotřebovává více energie. Proto je třeba čistit filtr vždy, když se na displeji rozblíká příslušná ikona.



\* Indikátor čištění filtru se po uplynutí určitého času automaticky zruší.



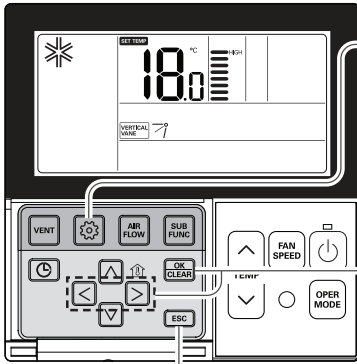

## Nastavení funkce - nastavení úhlu lopatek

Tato funkce slouží k nastavení úhlu vyfukování vzduchu.



\* V závislosti na typu výrobku nemusí být některé funkce dostupné.



**1** Opakovaně stiskněte tlačítko , dokud se nerozblíká ikona . 



**2** Pomocí tlačítek   zvolte aktivní lopatku: 1 / 2 / 3 / 4 / Vše / Standard. Číslo lopatky změníte tlačítky  .  
\* Číslo lopatky: č. 1, 2, 3, 4, Vše nebo standard



- Vybraná lopatka začne pracovat.
- Ověřte prosím, zda je zvolena správná lopatka.
- Nastavení úhlu všech lopatek provedete výběrem možnosti „vše“ (all).
- Chcete-li nastavit výchozí lopatky (nastavení z výroby), vyberte možnost „standard“.



**3** Úhel proudění vzduchu zvolíte pomocí tlačítek  . Nastavení potvrďte tlačítkem .

- V závislosti na typu výrobku je k dispozici 5 nebo 6 možností nastavení úhlu.
- Pokud zvolíte možnost „standard“, úhel se nezmění.

**4** Dle výše uvedeného postupu nastavte úhel vyfukování vzduchu i pro zbývající lopatky.  
\* Dle typu výrobku může mít klimatizace jen jednu nebo druhou lopatku.

**5** Stisknutím tlačítka  opusťte nabídku.   
\* Po nastavení se režim nastavení vypne sám po 60 vteřinách bez jakéhokoliv zásahu uživatele.  
\* Při ukončení bez stisknutí tlačítka nastavení se nastavená hodnota neprojeví.

**6** Stisknutím tlačítka  nastavení dokončíte a aktivujete. (Uložení nastavení směru proudění vzduchu odstraní nastavení předchozí) 

**7** Nastavení ukončíte stisknutím tlačítka . Pokud tak nečiníte, systém se automaticky vypne po 25 vteřinách nečinnosti. 

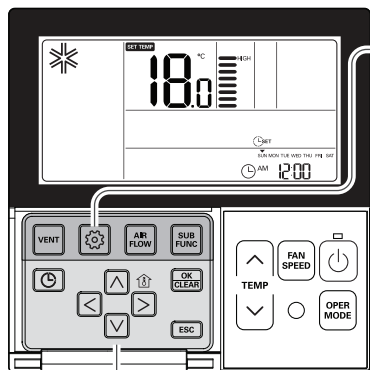

## Nastavení funkce - nastavení času



- 1** Stiskněte prosím tlačítko pro nastavení funkcí. Pokud toto tlačítko stisknete opakovaně, zobrazí se nabídka nastavení času. Zobrazí se ikona „Time setup“ (nastavení času) a rozblíká se datum.



Př.) Nastavení aktuálního času na pondělí, 10:20.

- 2** Den změňte pomocí tlačítek  .

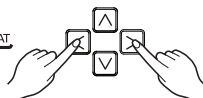

SUN MON TUE WED THU FRI SAT



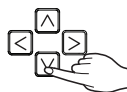

- 3** Stisknutím tlačítek  vyberte režim nastavení AM/PM (Segment AM/PM bude zvýrazněn.)

 AM 12:00





- 4** Hodnotu AM/ PM nastavíte stisknutím tlačítek  .

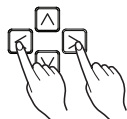

- 5** Pomocí tlačítek se přesunete na nastavení ‚hodin‘. (Segment ‚Hodiny‘ bude zvýrazněn)  .

 AM 12:00



- 6** Hodnotu hodin nastavíte stisknutím tlačítek  .

 AM 10:00

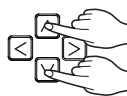

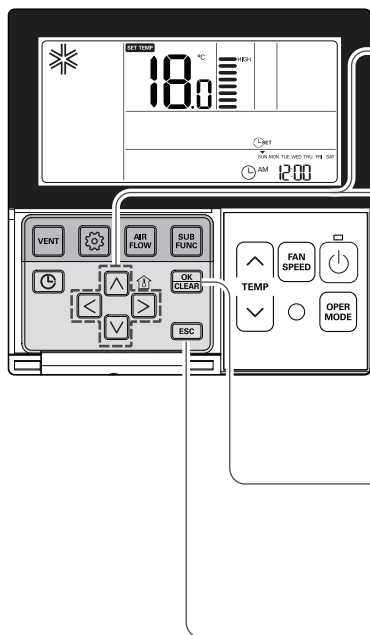

- 7 Pomocí tlačítek se přesunete na nastavení „minut“. (Segment „Minuty“ bude zvýrazněn)



- 8 Hodnotu minut nastavíte stisknutím tlačítek .



- 9 Nastavení ukončíte stiskem tlačítka .



- 10 Pokud kdykoli během nastavení stisknete tlačítko , dojde k ukončení režimu nastavení. (Pokud režim nastavení ukončíte, aniž byste nastavení dokončili, bude použito původní nastavení)  
\* Při ukončení bez stisknutí tlačítka nastavení se nastavená hodnota neprojeví.

## Programování časovače - základní nastavení

Časovač lze nastavit od 1 do 7 hodin s přesností na 1 hodinu.

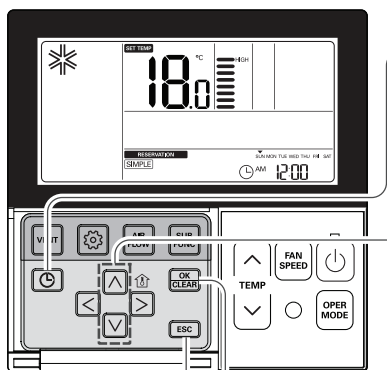

- 1** Pomocí tlačítka zvolte režim programování časovače. (Rozbliká se segment ).

Př.) Základní nastavení časovače na „3“.

- 2** Nastavení časovače změňte pomocí tlačítek .

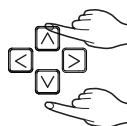

- 3** Nastavení dokončíte stiskem tlačítka .



- 4** Stisknutím tlačítka opusťte nabídku.

- \* Po nastavení se režim nastavení vypne sám po 25 vteřinách bez jakéhokoliv zásahu uživatele.
- \* Při ukončení bez stisknutí tlačítka nastavení se nastavená hodnota neprojeví.

\* Základní nastavení časovače slouží ke spuštění a vypnutí klimatizace v nastaveném čase.







## Programování časovače - Týdenní program

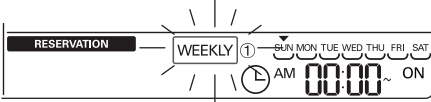

Časovač je možné nastavit na určité dny v týdnu.

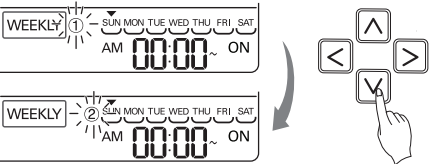

Nastavení těchto dnů je platné až do manuálního zrušení.

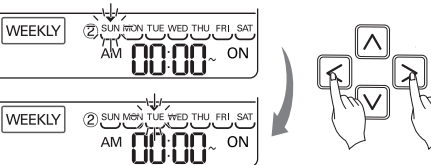

- 1** Stiskněte tlačítko nastavení časovače a přejděte do režimu nastavení časovače.  
 \* Na jeden den je možné zadat 2 nastavení. Na jeden týden je tedy možné zadat až 14 nastavení.  
 Př.: Chcete-li časovač nastavit na úsek – úterý ráno, 11:30 (zapnout) – odpoledne, 12:30 (vypnout), proveďte níže uvedené kroky.
- 2** Opakovaně stiskněte tlačítko nastavení časovače a zvolte možnost „weekly“ (každý týden). Nápis „Týdenní“ se rozblíká.



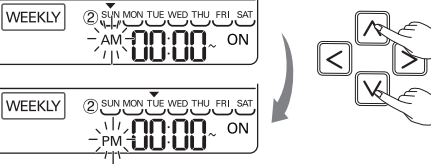

- 3** Pomocí tlačítek   zvolte týdenní program.  
 \* Na jeden týden lze zadat dvě nastavení - nastavení 1 a nastavení 2.

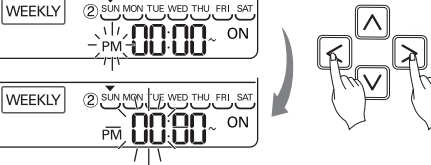

- 4** Pomocí tlačítek   se přesuňte na nastavení ‚dne‘.  
 Pokud den bliká, lze jej nastavit.  
 Je možné nastavit dny od pondělí do neděle.

- 5** Pomocí tlačítek   se přesuňte na nastavení ‚AM/PM‘.



- 6** Pomocí tlačítek   se přesuňte na nastavení ‚hodin‘.  
 - Zde nastavíte čas spuštění klimatizace.

- 7** Čas lze měnit pomocí tlačítek  .

- Můžete nastavit hodiny mezi 0 – 12.
- 8** Pomocí tlačítek  se přesuňte na nastavení ‚minut‘.
- 9** Pokud ‚minuty‘ blikají, lze je nastavit tlačítky  .

**10** Pro nastavení času vypínání se tlačítkem  přesuňte na nastavení AM/PM.

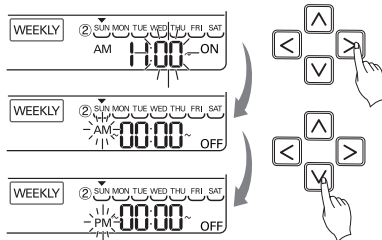
- Možnost AM/PM se při nastavování času vypnutí nastavuje stejně jako AM/PM času zapnutí.



**11** Pomocí tlačítka „vpravo“ se přesuňte na nastavení ‚hodiny‘ vypnutí.

- Zde nastavíte čas vypnutí klimatizace.
- Pokud ‚hodiny‘ blikají, lze je nastavit.

\* ‚Hodiny‘ a ‚minuty‘ nastavte stejným způsobem jako při nastavování času zapnutí klimatizace.

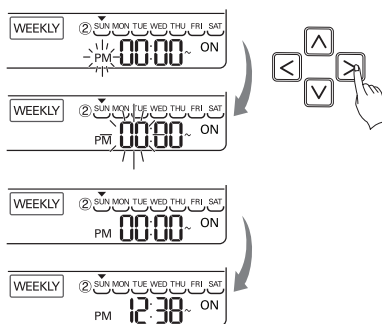

**12** Chcete-li nastavení dokončit, stiskněte tlačítko Nastavení/Storno. Nastavení pro vámi zvolený den v týdnu je hotovo.

**13** Výše uvedený postup zajistí, že se vámi zvolené nastavení bude spouštět každý týden ve zvolený den. Pokud nastavíte čas zapnutí a vypnutí klimatizace na stejnou hodnotu, bude se toto nastavení ignorovat.

Vysvětlení nastavení časovače na den v týdnu

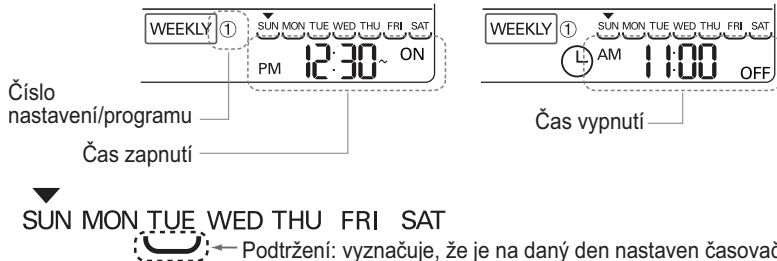

- \* Vnitřní jednotka se zapne na požadovanou teplotu, je-li nastavena pomocí tlačítka nahoru/dolů při přednastavení týdenní provozní doby.
- Není-li požadovaná teplota nastavena, je automaticky spuštěna na teplotní hodnotě z minulého provozu. of previous operation.

## Programování časovače - nastavení klidového režimu/spánku

Tato funkce uvede klimatizaci v určitý čas do klidového režimu/spánku.

Pokud je na klimatizaci nastaveno uvedení do klidového režimu, pak po uplynutí nastaveného času přejde jednotka do klidového režimu.

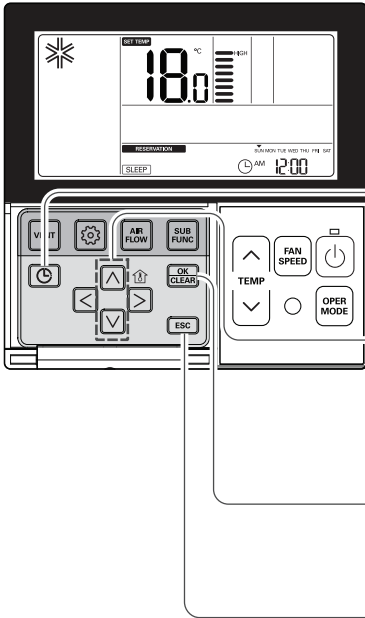

- 1 Pomocí tlačítka zvolte režim programování.  
Př.) Nastavení klidového režimu/spánku na hodnotu „3“.
- 2 Opakovaným stiskem tlačítka vstoupíte do nastavení klidového režimu/spánku. (rozblíká se nápis )
- 3 Nastavení časovače změňte pomocí tlačítek .  
Čas spánku je možné nastavit od 1 do 7 hodin.
- 4 Nastavení dokončíte stiskem tlačítka .  
Kdykoli po ukončení nastavení.
- 5 Stisknutím tlačítka opusťte nabídku.  
\* Po nastavení se režim nastavení vypne sám po 60 vteřinách bez jakéhokoliv zásahu uživatele.  
\* Při ukončení bez stisknutí tlačítka nastavení se nastavená hodnota neprojeví.  
- Jakmile je nastavení dokončeno, zobrazí se ve spodní části obrazovky LCD nápis „sleep“ (klidový režim/spánek).
- 6 Po dokončení nastavení klidového režimu/spánku vstoupí klimatizace po uplynutí nastavené doby do klidového režimu a zastaví se.

### POZOR

Klimatizaci uveďte do klidového režimu/spánku včas. (Necháte-li klimatizaci zapnutou příliš dlouho, může dojít k poškození vašeho zdraví.)

- Protože v klidovém režimu/spánku dochází k automatické úpravě požadované teploty, může docházet k rozdílům v teplotách naměřených na dálkovém ovládní a na klimatizační jednotce.
- Klidový režim/spánek funguje jako „nastavení času vypnutí“ pro modely, které nemají přesnost 0,5 °C.

## Programování časovače - nastavení času zapnutí

Tato funkce slouží k automatickému spuštění klimatizace v nastavený čas.

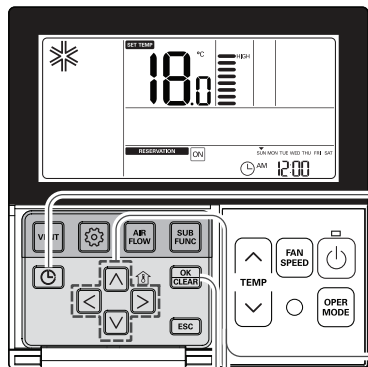



**1** Stiskněte tlačítko .

Př.) Základní nastavení času zapnutí na 10:20.





**2** Opakovaným stiskem tlačítka  vstoupíte do nastavení času zapnutí. (rozblíká se nápis **ON**)



**3** AM/PM nastavíte stiskem tlačítek  .

 AM 12:00





**4** Pomocí tlačítek   přejděte k nastavení hodin. Jakmile se hodiny rozblíkají, nastavte požadovaný čas. Možná hodnota nastavení je mezi 1-12.

 AM 12:00

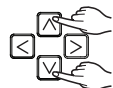

 AM 10:00



**5** Pomocí tlačítek   se přesunete na nastavení minut. Jakmile se minuty rozblíkají, nastavte požadovanou hodnotu. Hodnotu lze nastavit v rozmezí 00 – 59.

 AM 10:00

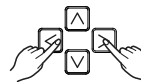

 AM 10:20

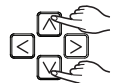

**6** Nastavení dokončíte stiskem tlačítka .

 AM 10:20



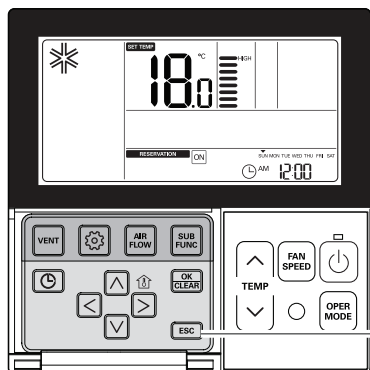

- 7** Stisknutím tlačítka **ESC** opustíte nabídku.
- \* Po nastavení se režim nastavení vypne sám po 25 vteřinách bez jakéhokoliv zásahu uživatele.
  - \* Při ukončení bez stisknutí tlačítka nastavení se nastavená hodnota neprojeví.
    - Jakmile je nastavení dokončeno, zobrazí se ve spodní části obrazovky LCD nápis „turned on“ (zapnuto). Klimatizace se v požadovanou dobu zapne.
    - Pokud nastavený čas zrušíte, nápis „turned on“ zmizí.

## Programování časovače - nastavení času vypnutí

funkce slouží k automatickému vypnutí klimatizace v nastavený čas.

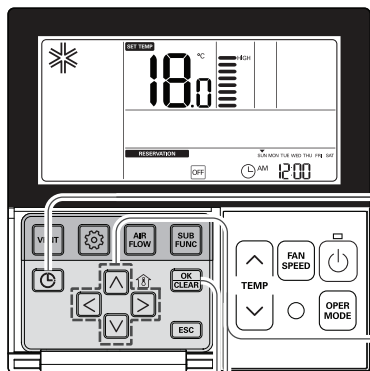

**1** Stiskněte tlačítko .  
Př.) Nastavení vypnutí na 10:20.



**2** Opakovaným stiskem tlačítka vstoupíte do nastavení času vypnutí.  
(rozblíká se nápis OFF)



**3** AM/PM nastavíte stiskem tlačítek .

AM 12:00

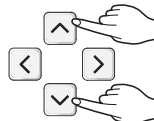

**4** Pomocí tlačítek se přesunete na nastavení hodin. Jakmile se hodiny rozblíkájí, nastavte požadovaný čas.  
Možná hodnota nastavení je mezi 1-12.

AM 12:00



AM 10:00

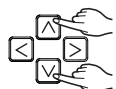

**5** Pomocí tlačítek se přesunete na nastavení minut. Jakmile se minuty rozblíkájí, nastavte požadovanou hodnotu. Hodnotu lze nastavit v rozmezí 00 – 59.

AM 10:00



AM 10:20

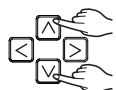

**6** Nastavení dokončíte stiskem tlačítka .

AM 10:20



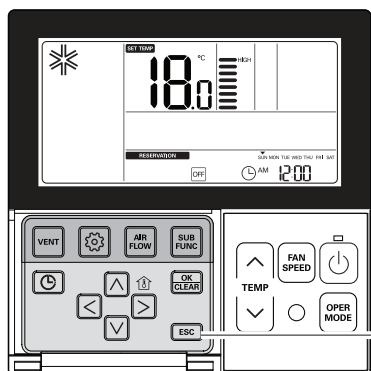

- 7** Stisknutím tlačítka **ESC** opusťte nabídku.
- \* Po nastavení se režim nastavení vypne sám po 25 vteřinách bez jakéhokoliv zásahu uživatele.
  - \* Při ukončení bez stisknutí tlačítka nastavení se nastavená hodnota neprojeví.
    - Jakmile je nastavení dokončeno, zobrazí se ve spodní části obrazovky LCD nápis „turned off“ (vypnuto). Klimatizace se v požadovanou dobu vypne.
    - Pokud nastavený čas zrušíte, nápis „turned off“ (vypnuto) zmizí.

## Programování časovače - nastavení na dovolenou

Tato funkce automaticky zastaví klimatizaci v nastavený den.

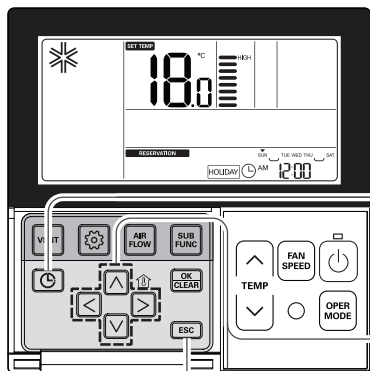

**1** Stiskněte tlačítko . Vstoupíte do režimu nastavení časovače.



**2** Opakovaně stiskněte tlačítko a zvolte možnost „holiday“ (dovolená).



**3** Pomocí tlačítek se přesuňte na nastavení „dne“ dovolené.



**4** Dovolenu lze nastavit nebo zrušit pomocí tlačítek nebo . Pokud například nastavíte dovolenou pondělí a pátek, tyto dny z nabídky zmizí.



**5** Nastavení časovače na dovolenou dokončíte tlačítkem .

\* V nastavený den se klimatizace automaticky vypne. V den dovolené se klimatizace automaticky vypne. Pokud v tento den klimatizaci zapnete, do jedné hodiny se automaticky vypne.



# SERVIS A ÚDRŽBA

## ! POZOR

Předtím, než začnete provádět úkony údržby, vypněte hlavní zdroj energie systému.

## Vnitřní jednotka

### Mřížka, skříňka a dálkové ovládání

- Před čištěním systém vypněte. Čištění provádějte hebkým a suchým hadříkem. Nepoužívejte bělidla ani brusné materiály.

## ! POZNÁMKA

Před čištěním vnitřní jednotky je nutno odpojit přívod energie.

## Vzduchové filtry

Vzduchové filtry za přední mřížkou je třeba kontrolovat a čistit alespoň jednou za čtrnáct dní (pokud je to nutné, tak i častěji).

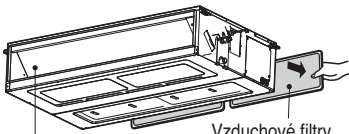

Větrací otvor výpusti vzduchu

Vzduchové filtry

- Nikdy nepoužívejte:

Vodu teplejší než 40 °C.

Může způsobit deformaci a nebo poškodit barvu.

Těkavé látky.

Mohlo by dojít k poškození povrchu klimatizace.



1 Vyměňte vzduchové filtry.

- Uchopte úchytku a opatrně zatáhněte směrem vpřed, dokud filtr nevyjmete.

## ! POZOR

Při odstraňování vzduchového filtru se nedotýkejte kovových částí pokojové jednotky. **Mohlo by dojít ke zranění.**

2 Nečistoty ze vzduchového filtru odstraňte vysavačem nebo je omyjte vodou.

- Pokud jsou nečistoty obzvláště odolné, odstraňte je pomocí neutrálního čistícího prostředku ve vlažné vodě.

- Pokud použijete horkou vodu (40°C nebo teplejší), může dojít k deformaci filtru.

3 Po umytí vodou nechte filtr vysušit ve stínu.

- Při sušení nevystavujte vzduchový filtr přímému slunečnímu záření nebo teplu z ohně.

4 Namontujte vzduchový filtr.

## Čisticí filtr (volitelné)

### Čištění

'Plasmový' filtr' za vzduchovými filtry je třeba kontrolovat a čistit alespoň jednou za 3 měsíce (pokud je to nutné, tak i častěji).

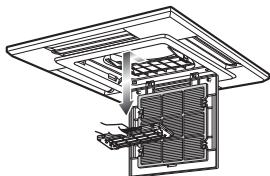

- 1 Poté, co odstraníte vzduchové filtry, opatrně vyjměte 'plasmový' filtr.
- 2 'Plasmový' filtr na 20 – 30 minut namočte do vody obsahující neutrální čisticí prostředek.
- 3 'Plasmový' filtr nechte vyschnout ve stínu po dobu jednoho dne (U této součásti musí být dokonale odstraněna jakákoliv vlhkost.)
- 4 Pozor, abyste nepoškodili elektrické vývody.
- 5 Znovu namontujte 'plasmový' filtr do původní pozice.



### POZOR

Plasmového' filtru se 10 vteřin po otevření původní mřížky nedotýkejte. Mohlo by dojít k úrazu elektrickým proudem.

### Výměna

- Doporučená doba používání: Asi 2 roky

- 1 Otevřete přední panel a odstraňte vzduchový filtr.

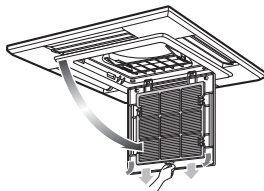

- 2 Odstraňte filtr na čištění vzduchu.
- 3 Vložte nový filtr na čištění vzduchu.

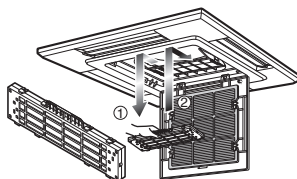

- 4 Vložte vzduchový filtr a zavřete panel.

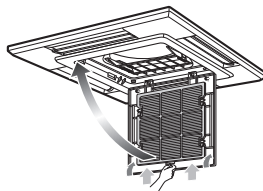

## Užitečné tipy!

<p><b>Uvnitř prostor nechladte přespříliš.</b></p> <p>Zvyšuje se spotřeba energie a mohlo by dojít k poškození vašeho zdraví.</p>	<p><b>Nechte stažené žaluzie a zatažené závěsy.</b></p> <p>Pokud je klimatizace v provozu, nedovolte, aby do místnosti pronikalo přímé sluneční světlo.</p>	<p><b>Udržujte v místnosti stálou teplotu.</b></p> <p>Seřídte vislé a vodorovné proudění vzduchu tak, abyste v místnosti zajistili jednotnou teplotu.</p>
<p><b>Ujistěte se, že jsou dveře a okna pevně uzavřena.</b></p> <p>Vyvarujte se otevírání dveří a oken, jak jen je to možné, abyste v místnosti udrželi co nejvíce studeného vzduchu.</p>	<p><b>Pravidelně čistěte vzduchový filtr.</b></p> <p>Nečistoty ve vzduchovém filtru snižují proudění vzduchu a také chlazení a odvlhčování. Čištění provádějte nejméně jednou za dva týdny.</p>	<p><b>Občas pokoj vyvětrejte.</b></p> <p>Protože jsou okna obvykle zavřená, je dobré je občas otevřít a vyvětrat.</p>

## Pokud klimatizace nefunguje ...

### Když nebudete klimatizační jednotku delší dobu používat.

- 1 Dvě až tři hodiny provozujte klimatizaci při následujícím nastavení.
  - Typ provozu: provozní režim ventilátoru. (Viz strana „Režim ventilátoru“.)
  - Tímto je vysušen vnitřní mechanismus.
- 2 Vypněte jistič.



### **POZOR**

Když nebudete klimatizační jednotku delší dobu používat, vypněte jistič. Mohou se zde hromadit nečistoty a způsobit požár.

- 3 Vyjměte baterie z dálkového ovládání.

## Užitečné informace

Vzduchové filtry a váš účet za elektřinu.

Jestliže dojde k ucpání vzduchových filtrů prachem, chladicí výkon se sníží a 6 % elektrické energie použité k provozování klimatizace přijde nazmar.

### Pokud má být klimatizační jednotka znovu použita.

- 1 Vyčistěte vzduchový filtr a namontujte jej do vnitřní jednotky (Viz strana „Údržba a servis“.)
- 2 Zkontrolujte, že přívod a odvod vzduchu vnitřní/venkovní jednotky nejsou blokovány.
- 3 Zkontrolujte, že je správně připojen zemnicí vodič. Může být připojen k vnitřní jednotce.

## Řešení problémů! Ušetříte čas i peníze!

Předtím, než požádáte o opravu nebo servis, prostudujte si prosím následující body...  
Přetrvává-li porucha, kontaktujte prosím svého prodejce.

Problém	Vysvětlení
Klimatizační jednotka nepracuje.	<ul style="list-style-type: none"> <li>• Neudělali jste chybu při nastavování časovače?</li> <li>• Není vypnutý jistič nebo spálená pojistka?</li> </ul>
V místnosti je zvláštní zápach.	• Překontrolujte, zda se nejedná o zápach z vlhkých stěn, koberce, nábytku nebo tkanin v místnosti.
Zdá se, že z klimatizační jednotky uniká vysrážená voda.	• Ke srážení vody dochází, pokud proud vzduchu z klimatizační jednotky ochlazuje teplý vzduch v místnosti.
Po opětovném spuštění klimatizační jednotky asi 3 minuty nepracuje.	<ul style="list-style-type: none"> <li>• Jedná se o ochranný mechanismus.</li> <li>• Vyčkejte asi tři minuty a jednotka začne pracovat.</li> </ul>
Chlazení ani topení nejsou dostatečné.	<ul style="list-style-type: none"> <li>• Není vzduchový filtr znečištěný? Viz pokyny k čištění vzduchového filtru.</li> <li>• V místnosti mohlo být při zapnutí jednotky velmi horko. Nechte jednotku běžet po delší dobu, a umožněte jí tak lépe vychladit místnost.</li> <li>• Nebyla nastavena špatná teplota?</li> <li>• Nejsou nasávací a vyfukovací otvory vnitřní jednotky ucpány?</li> </ul>
Provoz klimatizační jednotky je hlučný.	<ul style="list-style-type: none"> <li>• Hluk, který zní jako proudění vody.</li> <li>- Jedná se o zvuk freonů proudících uvnitř klimatizační jednotky.</li> <li>• Zvuk, který zní, jako když do ovzduší uniká stlačený vzduch.</li> <li>- Jedná se o zvuk vysoušení vody, které probíhá uvnitř klimatizační jednotky.</li> </ul>
Je slyšet praskot.	• Tento zvuk je vyvoláván rozpínáním/smršťováním přírodní mřížky atd. vlivem změny teplot.
Kontrolka LED filtru SVÍTÍ.	• Poté, co filtr vyčistíte, stiskněte po dobu 3 vteřin tlačítko časovače a tlačítko ◀ na kabelovém dálkovém ovládní.
Displej dálkového ovládní je nezřetelný nebo vůbec nesvítí.	<ul style="list-style-type: none"> <li>• Není jistič vypnutý?</li> <li>• Vložili jste baterie správně (+, -)?</li> </ul>
Po zásahu blesku se zobrazí chybové hlášení	• Tento výrobek byl zapojen do přepětové ochranné jednotky. Může dojít k chybě, ale jedná se o běžnou záležitost. Po několika minutách bude opět normálně v provozu.

## V následujících situacích okamžitě volejte servisní službu

- Neobvyklé jevy – např. zápach pálení, hlasité zvuky atd. Vypněte jednotku a vypněte jistič. V těchto případech se nikdy nesnažte problém sami opravovat ani systém znovu nespouštějte.
- Napájecí kabel je příliš horký nebo poškozený.
- Funkce diagnostiky problémů vrátila chybový kód.
- Z vnitřní jednotky uniká voda, přestože je vlhkost nízká.
- Některý z přepínačů, jističů či pojistek (bezpečnostní, zemnicí) nefunguje správně

**Chcete-li se vyhnout snižování výkonu jednotky, je třeba vykonávat pravidelné kontroly a čištění.**

**Pokud dojde ke zvláštní situaci, musí tyto práce vykonávat pouze zaměstnanec servisní služby.**

