

UŽIVATELSKÁ PŘÍRUČKA
TEPELNÉ
ČERPADLO
VZDUCH-VODA

Před použitím soupravy si pečlivě prostudujte tento návod a uschovejte jej pro budoucí použití.

THERMAV™

Původní instrukce

ÚVOD

Co je to AWHP (tepelné čerpadlo vzduch-voda)?

- Systém tepelného čerpadla vzduch-voda lze použít jako různá topná řešení od podlahového topení až po zdroj teplé vody s více zdroji tepla. Energeticky je čtyřnásobně účinnější než konvenční systémy.
- Vysoká účinnost s funkcemi konvenčního kotle.

Proč je AWHP (tepelné čerpadlo vzduch-voda)?

- V Evropě jsou zavedeny různé předpisy, jejichž cílem je snižovat spotřebu energie při vytápění budov.
- Dotační programy související s AWHP jsou také zaváděny podle země.

Přečtěte si tuto příručku

Uvnitř naleznete mnoho užitečných rad k tomu, jak svůj AWHP správně používat a udržovat. Jenom troška preventivní péče z vaší strany může během životnosti produktu ušetřit spoustu času a peněz.

V tabulce tipů pro řešení potíží naleznete mnoho odpovědi na běžné problémy. Pokud nejprve zkontrolujete naši tabulku tipů pro řešení potíží, možná vůbec nebudete muset volat servis.

Pro vaše záznamy

K této straně připněte doklad o koupi pro případy, kdy je nutné prokázat datum zakoupení nebo pro účely záruky. Sem si запиšte číslo modelu a sériové číslo.

Modelové číslo : _____

Sériové číslo : _____

Naleznete je na štítku na boku každé jednotky.

Název prodejce : _____

Datum zakoupení : _____

OBSAH

2 ÚVOD

5 BEZPEČNOSTNÍ POKYNY

11 ZÁKLADNÍ INFORMACE O PRODUKTU

- 11 Názvy a funkce součástí (Pro Split)
- 12 Názvy a funkce součástí (Pro Hydrosplit)
- 13 Dálkový ovladač

14 POPIS ČINNOSTI

- 14 Hlavní obrazovka
- 14 Obrazovka s nabídkou
- 15 Obrazovka nastavení
- 15 Vyskakovací obrazovka
- 16 Monitorování (Pro Split)
- 16 Návrat k obrazovce
- 17 Monitorování (Pro Hydrosplit)

18 NASTAVENÍ PROVOZU

- 18 Zapnuto / vypnuto
- 18 Režim činnosti
- 19 Chlazení
- 20 Ohřev
- 21 AI / Automatický provoz

22 NASTAVENÍ TEPLoty

- 22 Ovládání požadované teploty
- 23 Zvolte senzor teploty
- 24 Ohřev TUV
- 24 Rychlý ohřev nádrže s TUV
- 25 Zobrazit teplotu

27 NASTAVENÍ UZÁVĚRU

- 27 Jak vstoupit do nastavení uzávěru
- 27 Nastavení zámku – vše, zapnuto / vypnuto, režim, uzávěr TUV

28 NASTAVENÍ ČASOVAČE

- 28 Vstup do časovače a postup při nastavení
- 29 Jednoduchý časovač
- 30 Rezervace zapnutí
- 31 Rezervace vypnutí

32 NASTAVENÍ ROZVRHU

- 32 Jak zadat rozvrh
- 33 Denní plán
- 34 Úpravy plánů
- 35 Úpravy plánů - Přidat plán

36 Den výjimky

37 NASTAVENÍ ROZHRAŇÍ MĚŘIDLA

37 Cesta připojení rozhraní měřidla

38 Informace o nastavení rozhraní měřiče

39 NASTAVENÍ FUNKCE

39 Jak vstoupit do nastavení funkce

40 Nastavení funkce

41 Mód Nízké hlučnosti

42 Párování Wi-Fi

43 Nastavení teploty vody

44 Bojler 3. strany

45 UŽIVATELSKÉ NASTAVENÍ

45 Jak vstoupit do uživatelského nastavení

45 Uživatelské nastavení

46 Jazyk

47 Jednotka Teploty

48 Časovač spořiče obrazovky

48 Jas LCD při nečinnosti

49 Datum

50 Čas

51 Letní čas

52 Heslo

53 Inicializace plán

54 Motiv

54 Restart systému

55 PŘEHLED UŽIVATELSKÉHO NASTAVENÍ

55 Struktura nabídky

57 POUŽITÍ TERMOSTATU

57 Jak používat termostat

58 NOUZOVÝ PROVOZ





60 ÚDRŽBA A SERVIS

60 Činnosti související s údržbou

60 Pokud jednotka neběží.

60 V následujících situacích ihned přivolejte servisního technika

BEZPEČNOSTNÍ POKYNY

	<p>Před použitím jednotky si důkladně přečtěte bezpečnostní pokyny v této příručce.</p>		<p>Tento spotřebič je naplněn hořlavým chladivem (R32)</p>
	<p>Tento symbol znamená, že byste si měli pozorně přečíst návod k obsluze.</p>		<p>Tento symbol označuje, že by servisní technik měl s tímto zařízením nakládat podle návodu k instalaci.</p>

Následující bezpečnostní pokyny jsou určeny pro předcházení nepředvídaným nebezpečím, poškozením nebo nesprávné obsluze zařízení. Pokyny jsou rozděleny na ‚VAROVÁNÍ‘ a ‚UPOZORNĚNÍ‘, viz podrobný popis níže.

 Tento symbol označuje události a obsluhu, které mohou mít za následek vznik rizika. Podrobně si přečtěte text označený tímto symbolem a postupujte podle pokynů, abyste předešli vzniku rizika.

VAROVÁNÍ

Tento symbol označuje situace, kdy může mít nedodržení pokynů za následek závažné zranění nebo usmrcení osob.

UPOZORNĚNÍ

Tento symbol označuje situace, kdy může mít nedodržení pokynů za následek lehké zranění nebo poškození zařízení.

VAROVÁNÍ

- Produkt vždy uzemněte.
 - Existuje riziko úrazu elektrickým proudem.
- Nepoužívejte vadný nebo nedostačující jistič. Použijte správně dimenzovaný jistič a pojistky.
 - Hrozí riziko požáru nebo úrazu elektrickým proudem.
- Nepoužívejte rozdvojku. Tento spotřebič vždy používejte ve vyhrazeném okruhu a s jističem.
 - Hrozí riziko požáru nebo úrazu elektrickým proudem.
- S požadavkem na elektroinstalační práce se obraťte na prodejce, odborného elektrikáře nebo autorizované servisní středisko. Produkt sami nerozebírejte ani neopravujte.
 - Hrozí riziko požáru nebo úrazu elektrickým proudem.

- Produkt vždy uzemněte podle schématu zapojení. Zemnicí vodič nepřipojujte k plynovému nebo vodovodnímu potrubí, hromosvodu nebo k zemnicímu vodiči telefonní linky.
 - Hrozí riziko požáru nebo úrazu elektrickým proudem.
- Panel a kryt ovládací skříňky nainstalujte bezpečně.
 - Hrozí riziko požáru nebo úrazu elektrickým proudem, způsobené prachem, vodou atd.
- Použijte správně dimenzovaný jistič nebo pojistku.
 - Hrozí riziko požáru nebo úrazu elektrickým proudem.
- Napájecí kabel neupravujte ani neprodlužujte. Má-li napájecí kabel nebo šňůra škrábance, nebo pokud se izolace sloupala nebo zhoršila, musí dojít k výměně.
 - Hrozí riziko požáru nebo úrazu elektrickým proudem.
- Pro instalaci, demontáž nebo přeinstalaci se vždy obraťte na prodejce nebo autorizované servisní středisko.
 - Hrozí riziko požáru, úrazu elektrickým proudem, exploze nebo zranění.
- Produkt neinstalujte na špatně nainstalovaný podstavec. Ujistěte se, zda se místo instalace časem nezhorší.
 - Mohlo by dojít k pádu produktu.
- Jednotku nikdy neinstalujte na pohyblivou základnu nebo na místo, odkud by mohla spadnout.
 - Padající jednotka může způsobit škodu na majetku nebo zranění či smrt osoby.
- Pokud dojde k namočení jednotky (ponoření do vody či zaplavení), kontaktujte autorizované servisní středisko, které provede opravu jednotky. Teprve poté ji můžete znovu používat.
 - Hrozí riziko požáru nebo úrazu elektrickým proudem.
- Nezapomeňte zkontrolovat chladivo, které má být použito. Přečtěte si štítek na produktu.
 - Nesprávné chladivo může zabránit normálnímu provozu jednotky.
- Nepoužívejte poškozený napájecí kabel, zástrčku ani volnou zásuvku.
 - Jinak by mohlo dojít k požáru nebo úrazu elektrickým proudem.
- Produktu se nedotýkejte, nepracujte s ním ani jej neopravujte mokřýma rukama.
 - Hrozí riziko úrazu elektrickým proudem nebo požáru.
- V blízkosti napájecího kabelu neumísťujte ohříváče ani jiná topidla.
 - Hrozí riziko požáru a úrazu elektrickým proudem.
- Nedovolte, aby elektrické součásti přišly do kontaktu s vodou. Instalujte jednotku tak, aby nebyla v blízkosti zdrojů vody.
 - Hrozí nebezpečí požáru, poruchy produktu nebo úrazu elektrickým proudem.
- V blízkosti produktu neukládejte, nepoužívejte hořlavé plyny nebo jiné hořlaviny, ani se s nimi nepřibližujte.
 - Hrozí riziko požáru.

- Elektrická zapojení musí být pevně zajištěna a kabel musí být řádně veden tak, aby nemohl být z přípojovacích svorek vytažen silou.
 - Nesprávná nebo volná připojení mohou způsobit generování tepla nebo požár.
- Obalové materiály zlikvidujte bezpečným způsobem. Šrouby, hřebíky, baterie, rozbité věci apod. po instalaci nebo servisu posbírejte, a roztrhejte a vyhoďte plastové obaly.
 - Mohly by si s nimi hrát děti, a zranit se.
- Zkontrolujte, zda napájecí zařízení není znečištěné, uvolněné nebo rozbité, a potom napájení zapněte.
 - Špinavé, uvolněné nebo rozbité napájecí zařízení může způsobit úraz elektrickým proudem nebo požár.
- Kondenzátor se stupňovitým přepínáním uvnitř jednotky dodává do elektrických komponentů elektrický proud o vysokém napětí. Nezapomeňte před prováděním oprav kondenzátor odpojit od zdroje.
 - Nabíť kondenzátor může způsobit úraz elektrickým proudem.
- Při instalaci použijte instalační sadu, dodanou s produktem.
 - V opačném případě může jednotka spadnout a způsobit vážná zranění.
- Dbejte na to, aby byly používány pouze díly, uvedené v seznamu servisních dílů. Nikdy se nepokoušejte zařízení modifikovat.
 - Použití nevhodných dílů může způsobit úraz elektrickým proudem, generování nadměrného tepla nebo požár.
- Nepoužívejte produkt delší dobu v malých uzavřených prostorech. Pravidelně větrejte.
 - Může dojít k nedostatku kyslíku, a tím k poškození zdraví.
- Je-li produkt v provozu, neotvírejte přední kryt ani mřížku produktu. (Nedotýkejte se elektrostatického filtru, pokud je součástí jednotky.)
 - Hrozí riziko úrazu elektrickým proudem nebo poruchy produktu.
- Pokud z produktu vychází podivné zvuky, zápach nebo kouř, okamžitě vypněte jistič nebo odpojte napájecí kabel.
 - Hrozí riziko úrazu elektrickým proudem nebo požáru.
- Pokud je produkt spuštěn spolu s kamny, topným tělesem atd., místnost čas od času vyvětrejte.
 - Může dojít k nedostatku kyslíku, a tím k poškození zdraví.
- Při čištění nebo opravě produktu vypněte hlavní vypínač.
 - Hrozí riziko úrazu elektrickým proudem .
- Zajistěte, aby nikdo, a obzvláště děti, na produkt nemohl šlápnout nebo na něj upadnout.
 - Mohlo by dojít ke zranění osob aktivac poškození produktu.
- Nezapomeňte zajistit, aby napájecí kabel nemohl být během provozu vytažen nebo poškozen.
 - Hrozí riziko požáru nebo úrazu elektrickým proudem.

- Žádných elektrických součástí se nedotýkejte mokřýma rukama. Předtím, než se budete elektrických součástí dotýkat, byste měli odpojit napájení.
 - Hrozí riziko úrazu elektrickým proudem nebo požáru.
- Je-li jednotka v provozu, nebo ihned po ukončení provozu, se nedotýkejte chladicího potrubí a vodovodního potrubí nebo jakýchkoli vnitřní částí.
 - Hrozí nebezpečí popálení nebo omrzlin, zranění osob.
- Pokud se chcete dotýkat potrubí nebo vnitřních součástí, měli byste mít ochranné pomůcky nebo počkat, až se vrátí k normální teplotě.
 - V opačném případě může dojít k popáleninám nebo omrzlinám a k zranění osob.
- Uniklého chladiva se nedotýkejte přímo.
 - Hrozí riziko omrzlin.
- Přesvědčte se, zda je nainstalován směšovací ventil (součást dodávky). Směšovací ventil nastavuje teplotu vody. Maximální teplotní hodnoty teplé vody musí být zvoleno v souladu s platnými právními předpisy.
- Neohřívejte na teplotu vyšší, než jaká je pro produkt stanovená.
 - V opačném případě může dojít k požáru nebo poškození produktu.
- Tento spotřebič je určen k použití odbornými osobami nebo vyškolenými uživateli v obchodech, v lehkém průmyslu a v zemědělských podnicích nebo ke komerčnímu použití i neodbornými uživateli.
- Na jednotku nestoupejte a nic na ni nepokládejte. Mohlo by dojít k úrazu vlivem shodu nebo pádu jednotky.
- Při testu netěsností nebo čištění vzduchu použijte vakuovou pumpu nebo inertní plyn (dusík). Nepoužívejte stlačený vzduch ani kyslík a nepoužívejte hořlavé plyny. V opačném případě může dojít k požáru nebo výbuchu.
 - Hrozí usmrcení, zranění, požár nebo výbuch.
- Spotřebič musí být uložen v dobře větraném prostoru, kde velikost prostoru odpovídá ploše, která je pro provoz určena.
- Spotřebič musí být uložen v místnosti bez nepřetržitého otevřeného ohně (například plynový spotřebič v provozu) a zdrojů vznícení (např. elektrický ohřívač v provozu).
- Spotřebič musí být uložen tak, aby nedošlo k mechanickému poškození. (pro R32)
- Každá osoba, která pracuje s nebo uvnitř okruhu chladiva, by měla mít aktuální a platné osvědčení od průmyslově akreditovaného orgánu, který schvaluje schopnost bezpečně nakládat s chladivy v souladu se specifikací hodnocení uznávanou v daném průmyslu. (pro R32)
- Veškeré požadované větrací otvory udržujte volné a bez překážek. (pro R32)
- Servis lze provádět pouze tak, jak doporučeno výrobcem zařízení. Údržbu a opravu vyžadující asistenci jiného zkušeného zaměstnance je třeba provádět pod dohledem osoby se znalostmipoužití hořlavých chladiv.(pro R32)

- Zařízení musí být skladováno na dobře větraném místě, kde pokojová teplota odpovídá provozním údajům.(pro R32)
- Zařízení musí být umístěno v místnosti bez nepřetržitého otevřeného plamene (například provozního plynového spotřebiče) a zdrojů vznícení (např. provozního elektrického ohříváče).(pro R32)

UPOZORNĚNÍ

- Produkt mohou zvedat a přenášet pouze dvě osoby.
 - Vyvarujte se zranění.
- Produkt neinstalujte tam, kde bude přímo vystaven mořskému větru (solné spršce).
 - Mohlo by dojít ke korozi produktu.
- Dbejte na vodorovnou instalaci produktu.
 - Zabráníte vibracím nebo hluku.
- Produkt neinstalujte tam, kde by mohl okolí rušit hluk nebo horký vzduch z jednotky.
 - Ty by mohly způsobit problémy vašim sousedům, kteří si mohou stěžovat.
- Po instalaci nebo opravě výrobku zkontrolujte, zda neuniká plyn (chladiivo).
 - Nízká hladina chladiva může způsobit selhání produktu.
- Nepoužívejte výrobek ke zvláštním účelům, jako je uchovávání potravin, uměleckých děl atd. Jedná se o AWHP určené spotřebitelům, nikoli o přesný chladicí systém.
 - Hrozí riziko poškození nebo zničení majetku.
- Neblokujte proudění vzduchu na vstupu ani na výstupu.
 - Mohlo by dojít k poruše produktu.
- K čištění používejte měkký hadřík. Nepoužívejte hrubé čisticí prostředky, rozpouštědla ani polévání vodou atd.
 - Hrozí nebezpečí požáru, úrazu elektrickým proudem nebo poškození plastových součástí produktu.
- Na produkt nestoupejte, ani na něj nic nepokládejte.
 - Hrozí nebezpečí zranění a poruchy produktu.
- Dokud je produkt v provozu, do vzduchových vstupů nebo výstupů nestrkejte ruce ani jiné předměty.
 - Uvnitř jsou ostré a pohyblivé součásti, které by mohly způsobit poranění.
- Při vybalování a instalaci produktu dbejte opatrnosti.
 - Ostré hrany mohou způsobit zranění.
- Pokud během opravy dojde k úniku chladicího plynu, uniklého chladicího plynu se nedotýkejte.
 - Chladicí plyn může způsobit omrzliny (popáleniny za studena).

- Jednotku při demontáži nebo odinstalaci nenaklánějte.
 - Může se rozlít kondenzovaná voda uvnitř.
- Nemíchejte jiný vzduch nebo plyn než jaký je specifikován jako chladicí médium používané v systému.
 - Pokud do chladicího systému vnikne vzduch, dojde k příliš vysokému tlaku, což povede k poškození zařízení nebo zranění.
- Pokud v průběhu instalace dojde k úniku plynu, okamžitě prostor odvětrejte.
 - Jinak může být škodlivé pro vaše zdraví.
- Demontáž jednotky, manipulace s chladicím olejem a součástmi se musí provádět v souladu s místními a národními standardy.
- Chladnému nebo teplému proudění vzduchu nevystavujte pokožku, děti nebo rostliny.
 - Mohlo by být škodlivé pro zdraví.
- Při čištění, údržbě nebo opravách produktu ve výšce použijte pevnou stoličku nebo žebřík.
 - Buďte opatrní a vyvarujte se zranění.
- Během dezinfekčního provozu nebo v závislosti na množství teplé vody nemusí být teplá voda k dispozici okamžitě.
- Během vytápění podlahy je důležité omezit minimální/maximální teplotu vody.
- Pokud nainstaluje, opraví nebo upraví klimatizační jednotku od společnosti LG Electronics někdo jiný než licencovaný, proškolený technik, záruka pozbývá platnosti.
 - Všechny náklady spojené s opravou jsou poté plnou zodpovědností majitele.
- Jednotku neinstalujte v prostředí s nebezpečím výbuchu.

Tento spotřebič není určen k užití osobám (včetně dětí) se sníženými fyzickými, smyslovými nebo duševními schopnostmi nebo s nedostatečnými zkušenostmi a znalostmi, nejsou-li pod dohledem nebo jim nebyly poskytnuty pokyny týkající se používání spotřebiče osobou, která je zodpovědná za jejich bezpečnost. Je nutné zajistit, aby si děti s přístrojem nehrály.

Tento spotřebič smí být používán dětmi ve věku od 8 let, stejně jako osobami se sníženými fyzickými, smyslovými nebo duševními schopnostmi nebo bez zkušeností a znalostí, pokud jsou pod dohledem nebo byly instruovány o bezpečném použití spotřebiče a chápou rizika, k nimž může dojít. Děti si se spotřebičem nesmějí hrát. Čištění a uživatelskou údržbu nesmí provádět děti bez dozoru.

ZÁKLADNÍ INFORMACE O PRODUKTU

Názvy a funkce součástí (Pro Split)

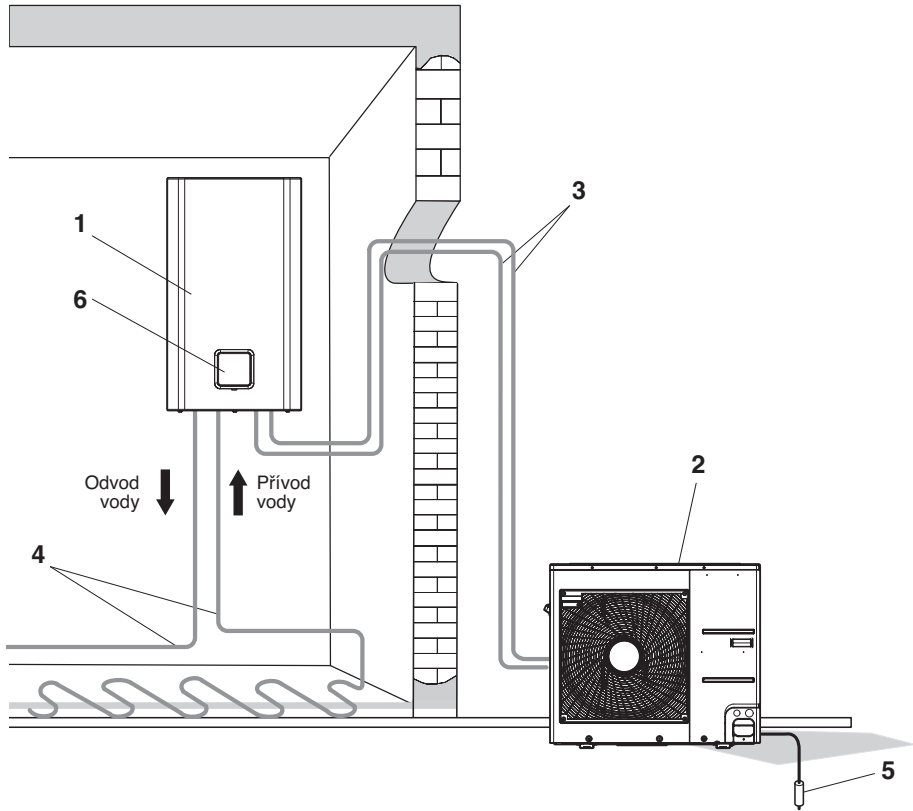

1. Vnitřní jednotka
2. Venkovní jednotka
3. Trubka chladiva a propojovací kabel
4. Vodní trubka
5. Zemnicí drát do zemnicí venkovní jednotky pro zabránění úrazům elektrickým proudem.
6. Dálkový ovladač

*Tvar výrobků se může měnit podle kapacity a typu modelu.

Názvy a funkce součástí (Pro Hydrosplit)

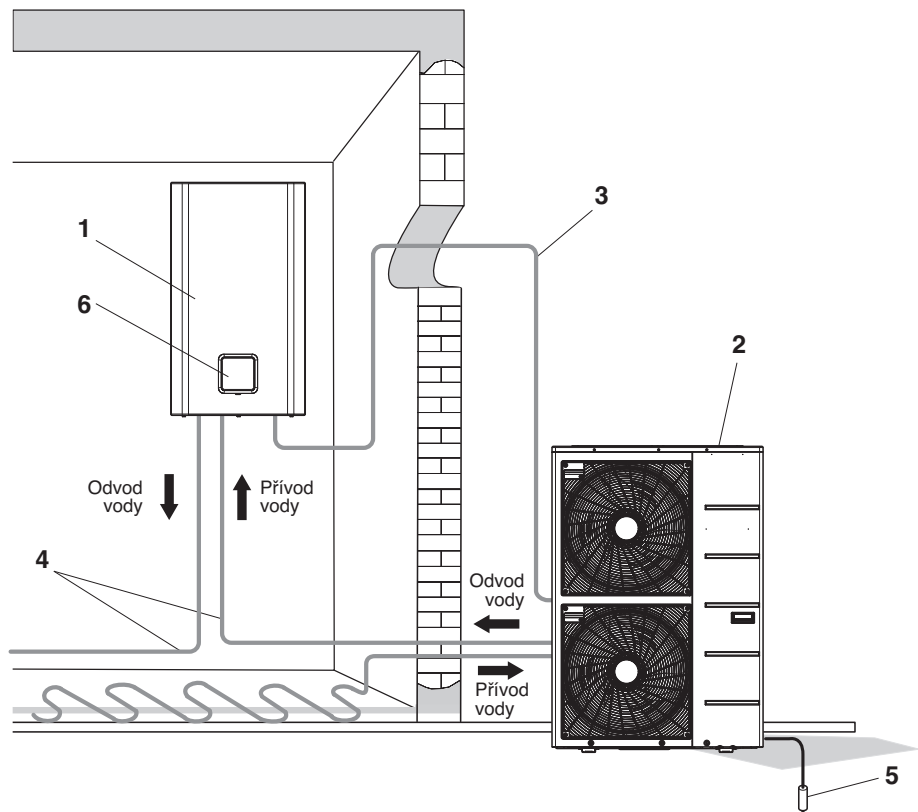

1. Vnitřní jednotka
2. Venkovní jednotka
3. Připojovací kabel
4. Vodní trubka
5. Zemnicí drát do zemnicí venkovní jednotky pro zabránění úrazům elektrickým proudem.

*Tvar výrobků se může měnit podle kapacity a typu modelu.

Dálkový ovladač

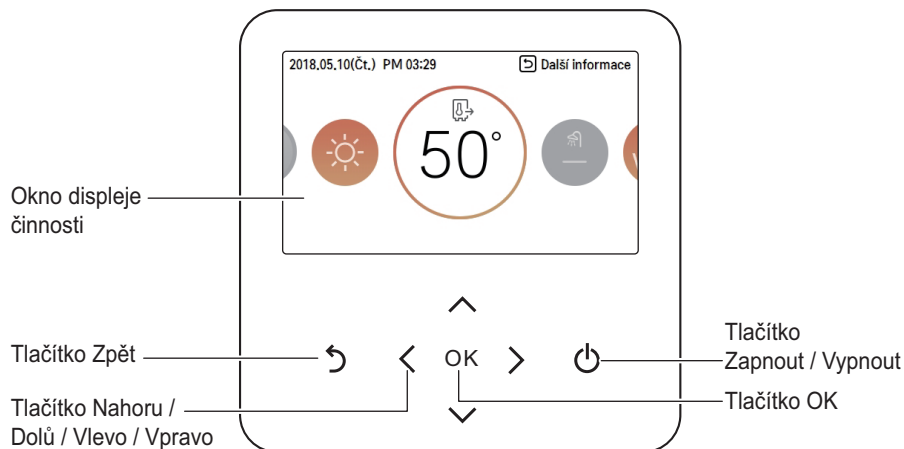

Okno displeje činnosti	Displej stavu činnosti a nastavení
Tlačítko Zpět	Když se přesunete k předchozí fázi z fáze nastavení nabídky
Tlačítko Nahoru / Dolů / Vlevo / Vpravo	Když změníte hodnotu nastavení nabídky
Tlačítko OK	Když uložíte hodnotu nastavení nabídky
Tlačítko Zapnout / Vypnout	Když zapnete / vypnete klimatizaci

POZNÁMKA

- Dálkové ovládání se při dodání z továrny nachází na vnitřní jednotce. Pomocí sady pro připevnění krytu ho lze umístit v obývacím prostoru.
- V závislosti na typu produktu některé funkce nemusí být v činnosti a zobrazeny.
- Samotný produkt se může v závislosti na modelu lišit od výše uvedeného textu.
- Pokud používáte simultánní provozní systém, kdykoli stisknete tlačítko dálkového ovládání, systém bude uveden do činnosti přibližně za 1 ~ 2 minuty.

POPIS ČINNOSTI

Hlavní obrazovka

Pro výběr kategorie, kterou chcete nastavit, na hlavní obrazovce stiskněte tlačítko [←,→ (vlevo / vpravo)] a ovládat ji můžete stisknutím tlačítka [^, v (nahoru / dolů)].

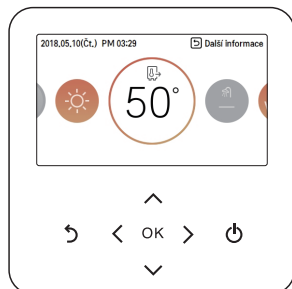

Obrazovka s nabídkou

Na hlavní obrazovce pro výběr nabídky stiskněte tlačítko [←,→ (vlevo / vpravo)] a stisknutím tlačítka [OK] přejděte na obrazovku nabídky.

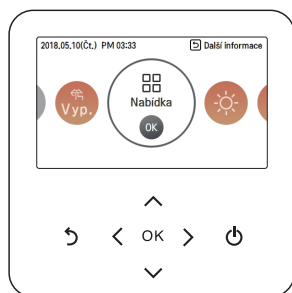

Pro výběr kategorie, kterou chcete nastavit, stiskněte na obrazovce nabídky tlačítko [←,→ (vlevo / vpravo)] a klepnutím na tlačítko [OK] přejděte na obrazovku s podrobnými informacemi.

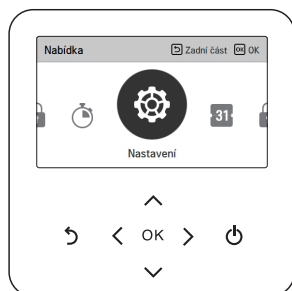

Obrazovka nastavení

Zvolte kategorii, kterou chcete nastavit, pomocí tlačítka [\wedge , \vee (nahoru / dolů)].

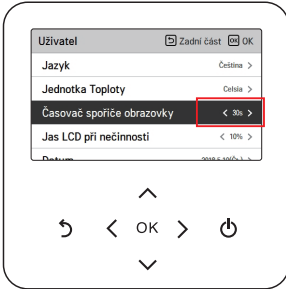

Když se na každé obrazovce s podrobnostmi zobrazují ikony „<,>“ současně, jak je znázorněno v rámečku vlevo, můžete okamžitě použít hodnotu nastavení tak, že stisknete tlačítko [<,> (vlevo / vpravo)].

※ Hodnoty, které lze pro každou kategorii nastavit, naleznete v podrobném manuálu pro každou funkci..

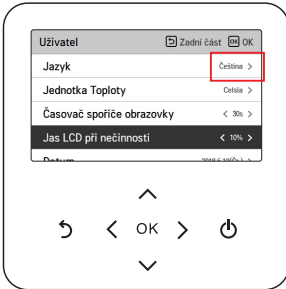

Když se na každé obrazovce s podrobnostmi zobrazí pouze ikona „>“, jak je znázorněno v rámečku vlevo, můžete přejít na obrazovku s nastavením podrobností tím, že stisknete tlačítko [> (vpravo) nebo OK].

※ Hodnoty, které lze pro každou kategorii nastavit, naleznete v podrobném manuálu pro každou funkci.

Vyskakovací obrazovka

Malé vyskakovací okno se zobrazuje v dolní části obrazovky při zapnutí/vypnutí činnosti nebo při nastavení/zrušení funkce.

Vyskakovací zpráva se zobrazuje hlavně v případě, že u výrobku došlo k chybě.

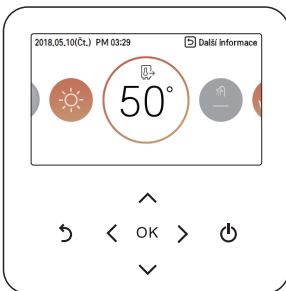

< Malé vyskakovací okno >



< Vyskakovací zpráva >

Monitorování (Pro Split)

Z hlavní obrazovky můžete vstoupit do obrazovky monitorování pomocí tlačítka [Zpět]. Na obrazovce monitorování můžete zkontrolovat následující informace,

- Teplota v místnosti
- Teplota vstupní / výstupní vody
- Činnost vodního čerpadla

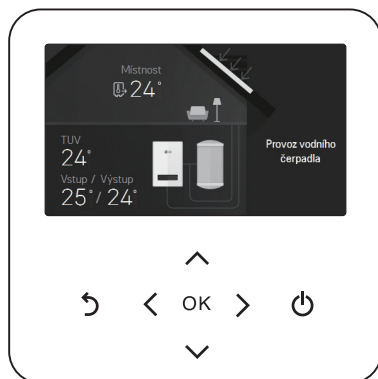
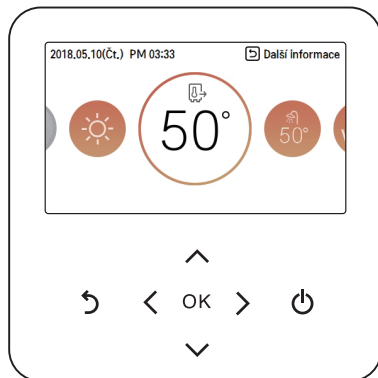

Návrat k obrazovce

Na hlavní obrazovce po přesunu do kategorie stisknutím tlačítka [<, >(vlevo / vpravo)] dojde po 10 vteřinách k návratu na základní polohu hlavní obrazovky, pokud nedojde k žádné činnosti na dálkovém ovladači. (základní poloha: část zobrazující teplotu vnitřního prostoru)

Pokud nedojde k činnosti na dálkovém ovladači po dobu 1 minuty, dojde (s výjimkou hlavní obrazovky) k přesunu na hlavní obrazovku.

Monitorování (Pro Hydrosplit)

Z hlavní obrazovky můžete vstoupit do obrazovky monitorování pomocí tlačítka [Zpět]. Na obrazovce monitorování můžete zkontrolovat následující informace,

- Teplota v místnosti
- Teplota vstupní / výstupní vody
- Činnost vodního čerpadla
- Průtok vody
- Tlak vody

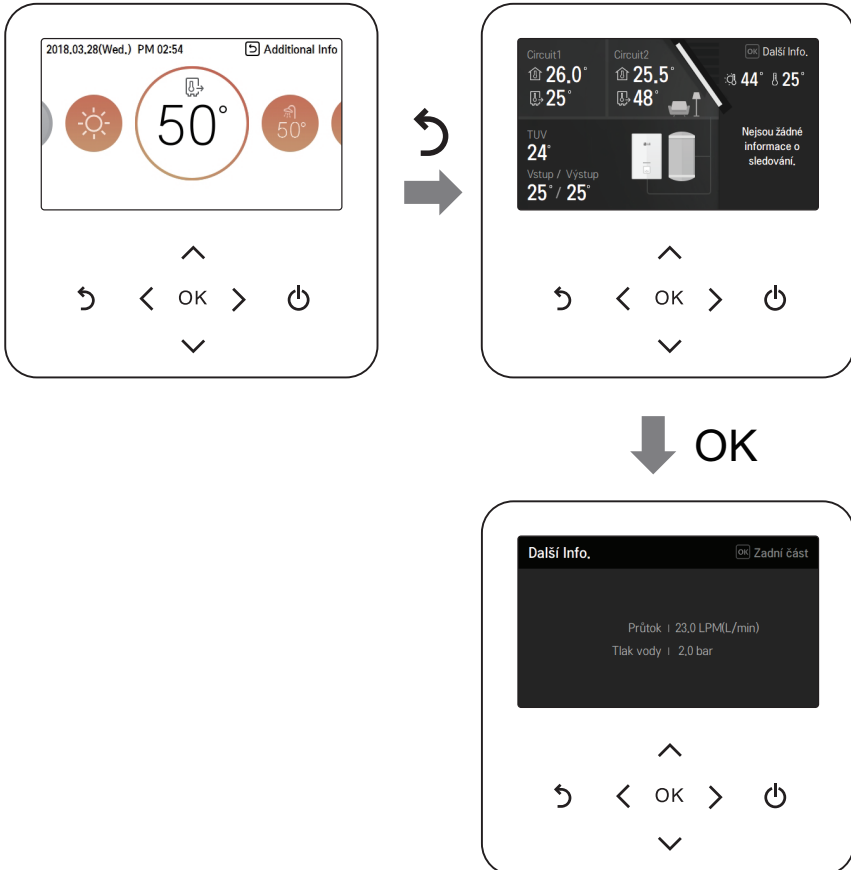

Návrat k obrazovce

Na hlavní obrazovce po přesunu do kategorie stisknutím tlačítka [<, >(vlevo / vpravo)] dojde po 10 vteřinách k návratu na základní polohu hlavní obrazovky, pokud nedojde k žádné činnosti na dálkovém ovladači. (základní poloha: část zobrazující teplotu vnitřního prostoru)

Pokud nedojde k činnosti na dálkovém ovladači po dobu 1 minuty, dojde (s výjimkou hlavní obrazovky) k přesunu na hlavní obrazovku.

NASTAVENÍ PROVOZU

Zapnuto / vypnuto

THERMA V. se zapne nebo vypne.

Stiskněte tlačítko  (Zapnout / Vypnout) na dálkovém ovladači.

- Je-li produkt v činnosti, rozsvítí se tlačítko Zapnout / Vypnout.

Je-li produkt vypnutý, podsvícení tlačítka Zapnout / Vypnout bude vypnuto.

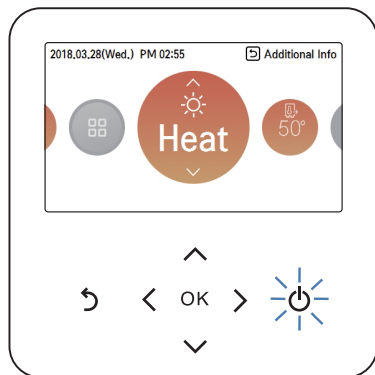

Režim činnosti

Požadovaný režim činnosti můžete snadno regulovat.

Pro výběr provozního režimu nebo opuštění domova nebo podržení kategorie na hlavní obrazovce stiskněte tlačítko [**<**,**>**] (vlevo / vpravo) a pro nastavení provozního režimu stiskněte tlačítko [**^** , **v**] (nahoru / dolů).

※ Některé produkty nemusí podporovat některé z provozních režimů.

Režim	Popis
Chladný	Ochladzuje místnost na požadovanou teplotu. Aktivováno při č. 4 ZAP z vnitřní jednotky PCB DIP SW 2 (viz instalační nastavení)
Ohřev	Ohřívá místnost na požadovanou teplotu.
AI / Automatický provoz	Produkt automaticky zajišťuje vhodnou rychlost ventilátoru na základě teploty v místnosti.

Chlazení

Minimální teplota, kterou lze pro chlazení nastavit, je 5 °C.

- Požadovanou teplotu lze regulovat o 1 °C.
- Požadovanou teplotu nastavte nižší, než je teplota vody.
- Teplota vody je zobrazena na výchozí obrazovce dálkového ovladače.
- Pokud je požadovaná hodnota vyšší než teplota vody, jednotka zůstane v režimu chlazení, ale nezačne chladit, teplota vody překračuje požadovanou hodnotu.
- Pokud je vaše jednotka v režimu chlazení a stisknete tlačítko [Zapnout / Vypnout], chlazení se vypne.

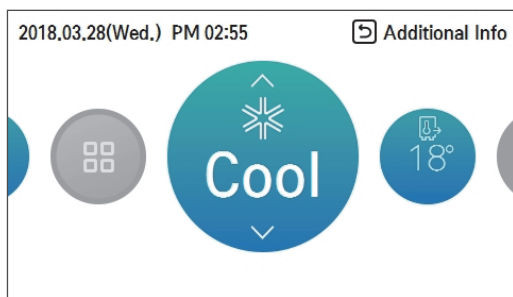

POZNÁMKA

Aktivováno při č. 4 ZAP z vnitřní jednotky PCB DIP SW 2 (viz instalační nastavení)

Co je to 3minutové funkce opoždění?

Když je produkt okamžitě spuštěn po zastavení chlazení, je důvodem, proč nevychází ven studená voda, ochranná funkce, která chrání kompresor.

Kompresor se spustí po 3 minutách a začne vycházet studená voda.

POZNÁMKA

Kompresor se spustí po 3 minutách a začne vycházet studená voda.

Během chlazení můžete zvolit požadovanou teplotu v rozmezí 6 °C ~ 24 °C. Příznivý teplotní rozdíl mezi vstupní a výstupní teplotou vody je 5 °C.

Ohřev

Minimální teplota během topení je 15 °C.

- Požadovanou teplotu lze regulovat o 1 °C.

- Požadovanou teplotu nastavte vyšší, než je teplota vody.
- Teplota vody je zobrazena na výchozí obrazovce dálkového ovladače.
- Když je požadovaná teplota nižší než teplota vody, teplá voda nebude vycházet ven.
- Pokud vaše jednotka pracuje v režimu topení a stisknete tlačítko [Zapnout / Vypnout], topení se vypne.

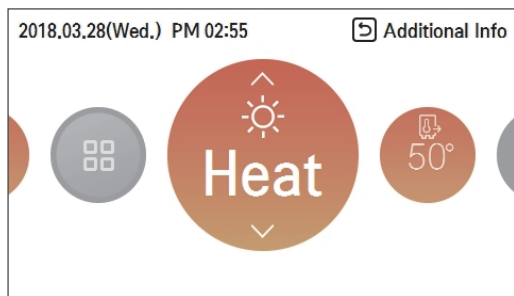

POZNÁMKA

V režimu ohřevu můžete zvolit požadovanou teplotu v rozmezí 15 °C ~ 65 °C.

POZNÁMKA

- Když se E/ohřívač nepoužívá, minimální teplotu vody lze nastavit v rozpětí od 34 °C do 20 °C.

AI / Automatický provoz

Z důvodu šetření energie a poskytnutí nejvyššího komfortu bude se požadovaná teplota měnit podle venkovní teploty. Pokud se sníží venkovní teplota, automaticky se zvýší vytápěcí kapacita domu, aby byla zachována stejná pokojová teplota. Všechny parametry budou nastaveny instalačním technikem během spouštění a budou přizpůsobeny charakteristice daného místa

1. Vyberte režim AI / Auto.

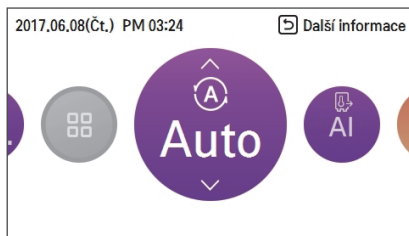

2. Vyberte požadovanou teplotní kategorii

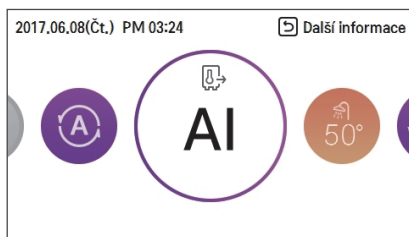

3. Stisknutím tlačítka [^, v (nahoru / dolů)] upravte požadovanou teplotu.

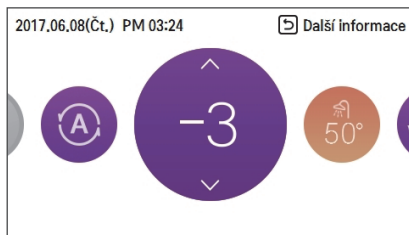

POZNÁMKA

Snížení teplotního profilu o 3 °C (podle teploty vzduchu v místnosti)

<Krok pro přizpůsobení teploty (jednotka: °C)>

-5, -4, -3, -2, -1, 0, 1, 2, 3, 4, 5

← Studená Horká →

NASTAVENÍ TEPLoty

Ovládání požadované teploty

Požadovanou teplotu můžete snadno regulovat.

- Pro výběr požadované teplotní kategorie stiskněte na hlavní obrazovce tlačítko [<, >] (vlevo / vpravo)] a pro nastavení požadované teploty stiskněte tlačítko [^, v] (nahoru / dolů)].
- Regulace požadované teploty je možná v režimu chlazení, ohřevu a režimu AI / auto.

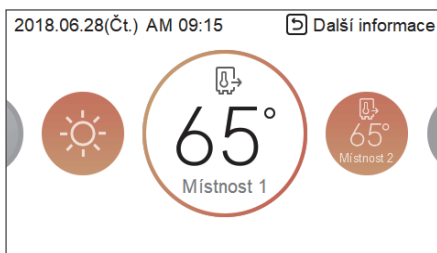
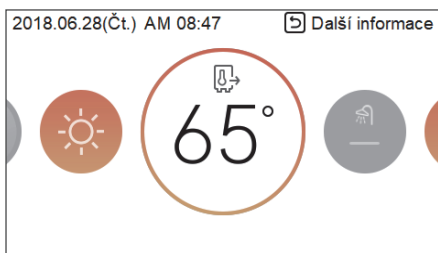

Režim	Popis
Pokožová teplota	Nastavení pokojové teploty je k dispozici, pokud je nainstalován pokojový snímač vzduchu (prodává se samostatně)
Pokoj1 a pokoj2 Teplota	Teplota místností 1 a 2 může být nastavena, pokud je aktivován druhý okruh v instalačním režimu.
Teplota výstupní vody	Pokud je požadovaná teplota nižší než teplota vody, nedojde k ohřevu. Požadovanou teplotu nastavte vyšší, než je teplota vody.
Teplota nádrže TUV	Nastavení teploty nádrže TUV je k dispozici během instalace nádrže TUV.
Teplota přívodu vody	Tato funkce se mění pouze na snímač teploty, snímač vstupní teploty a logika řízení teploty jsou shodné s funkcí teploty výstupní vody.
Pokožová teplota + Teplota výstupní vody	Nastavení prostorové teploty je k dispozici, pokud je instalován snímač prostorového vzduchu (prodáván samostatně). Pokud je požadovaná teplota nižší než teplota vody, není topení provedeno. Nastavte požadovanou teplotu vyšší než je teplota vody.

POZNÁMKA

Funkci lze aktivovat podle nastavení instalátoru.

Zvolte senzor teploty

K dispozici jsou 3 možnosti senzoru, pouze vzduch, pouze voda, a vzduch + voda v instalačním režimu.

Umístění snímače není k dispozici u všech modelů.

(Pro R410A Split)
(Pro R32 Split)

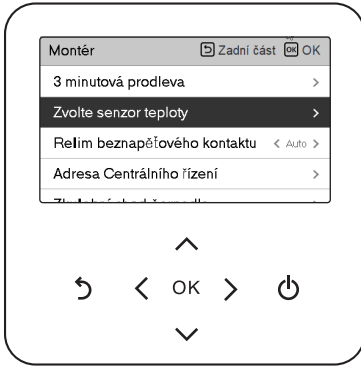

(Pro Hydrosplit)

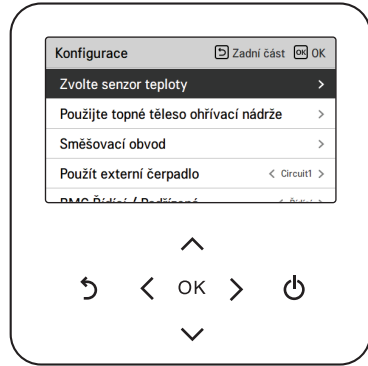

(Pro R410A Split)

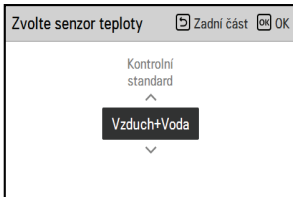
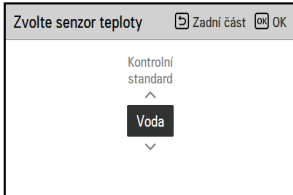

(Pro R32 Split)
(Pro Hydrosplit)

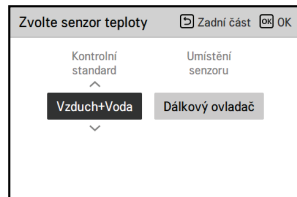
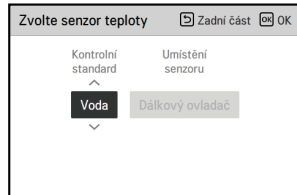
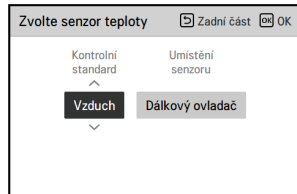

Ohřev TUV

Funkce pro nastavení toho, zda má být použita nainstalovaná nádrž TUV

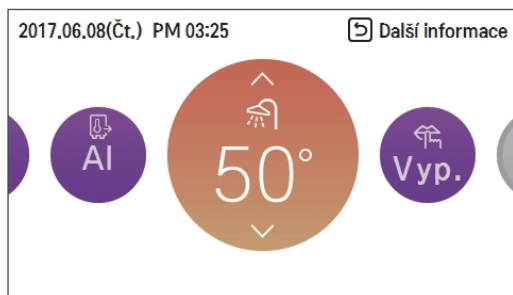

POZNÁMKA

- Tato funkce není použita, pokud není nainstalována nádrž TUV.
- Chcete-li se dozvědět více informací, přečtěte si oddíl s informacemi o funkci nebo instalaci.

Rychlý ohřev nádrže s TUV

Pokud dojde k nálehavé poptávce po ohřevu TUV, lze ke zkrácení doby, kdy dojde k dosažení cílové teploty nádrže TUV, použít režim rychlého ohřevu nádrže TUV, a to násilným zapnutím ohříváče nádrže TUV.

Po dosažení cílové teploty nádrže TUV nebo po zastavení ze strany uživatele se režim ohřevu nádrže TUV ukončí.

1. Na vteřinu stisknete tlačítko [Zpět] se zaměřením na ohřev TUV.

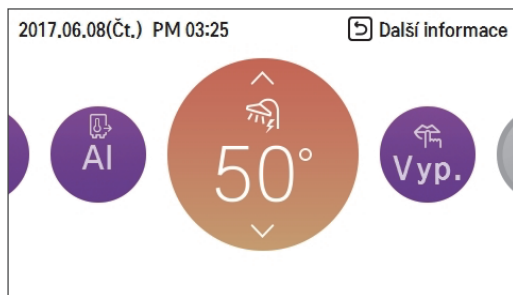

Zobrazit teplotu

Obecný režim

Můžete zkontrolovat aktuální teplotu.

- Z hlavní obrazovky můžete vstoupit na obrazovku monitorování pomocí tlačítka [Zpět].

(Pro R410A Split)
(Pro R32 Split)

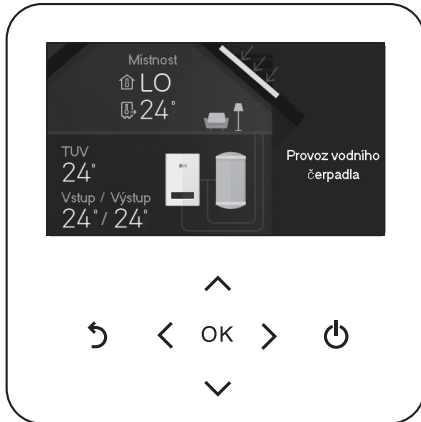

(Pro Hydrosplit)



Režim	Popis
Pokožová teplota	Zobrazit teplotu v místnosti
Vstupní teplota	Zobrazit vstupní teplotu
Výstupní teplota	Zobrazit výstupní teplotu
Teplota TUV	Teploty teploty TUV (Zobrazuje se pouze během režimu ohřevu TUV)
Teplota slunečního tepla	Zobrazit teplotu solární energie (Zobrazuje se pouze během režimu ohřevu TUV)

Druhý režim obvodu

(Pro Split)

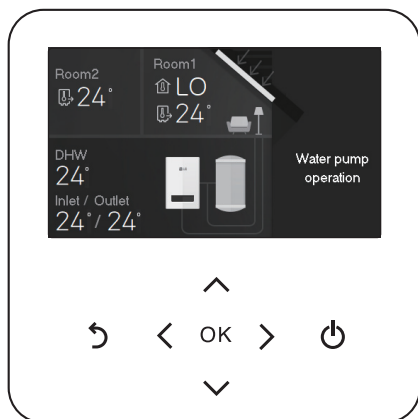

(Pro Hydrosplit)

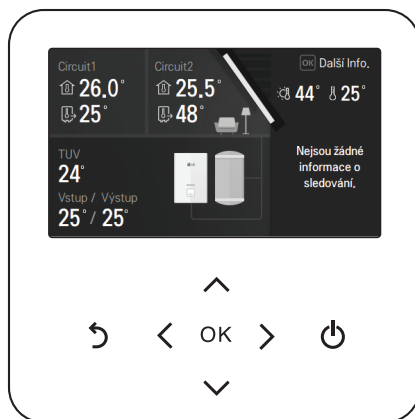

Režim	Popis
Pokojeová teplota 1	Zobrazení teploty místnosti 1
Pokojeová teplota 2	Zobrazení teploty místnosti 2
Vstupní teplota	Zobrazit vstupní teplotu
Výstupní teplota	Zobrazit výstupní teplotu
Teplota TUV	Teploty teplotu TUV (Zobrazuje se pouze během režimu ohřevu TUV)
Teplota slunečního tepla	Zobrazit teplotu solární energie (Zobrazuje se pouze během režimu ohřevu TUV)

NASTAVENÍ UZÁVĚRU

Jak vstoupit do nastavení uzávěru

- Pro výběr kategorie „nastavení uzávěru“ stiskněte na obrazovce nabídky tlačítko [←, → (vlevo / vpravo)] a pomocí tlačítka [OK] přejděte na obrazovku seznamu nastavení uzávěru.
- Pokud v seznamu nastavení zámku stisknete tlačítko [^, v (nahoru / dolů)], můžete zapnout/vypnout funkci odpovídajícího zámku.

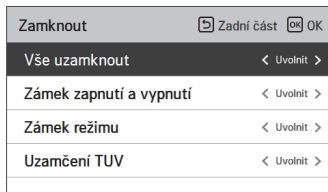
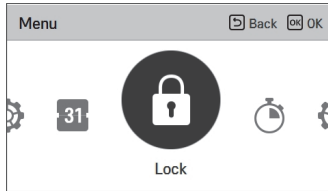

Nastavení zámku – vše, zapnuto / vypnuto, režim, uzávěr TUV

- Jedná se o funkci, která blokuje činnost tlačítka dálkového ovladače tak, aby ho děti nebo jiné osoby nemohly používat bez povolení.
- Jedná se o funkci, která omezuje rozsah požadované teploty, kterou lze nastavit na dálkovém ovladači s kabelem.

Režim	Popis
Vše uzamknout	Zablokuje veškerou činnost tlačítka na dálkovém ovladači.
Zámek zapnutí a vypnutí	Zablokuje činnost tlačítka zapnutí / vypnutí na dálkovém ovladači.
Zámek režimu	Zablokuje činnost tlačítka provozního režimu na dálkovém ovladači
Uzamčení TUV	Zablokuje činnost tlačítka zapnutí / vypnutí TUV na dálkovém ovladači.

POZNÁMKA

- Pokud není nainstalována nádrž TUV, zámek TUV se nepoužívá.
- Chcete-li se dozvědět více informací, přečtěte si oddíl s informacemi o funkci nebo instalaci.

POZNÁMKA

Když je nastaven zámek rozsahu teploty na centrálním ovladači, je nastavení zámku teploty na dálkovém ovladači s kabelem vymazáno.

Změna teploty externím zařízením se projeví bez ohledu na zámek teplotního rozsahu na dálkovém ovladači.

NASTAVENÍ ČASOVAČE

Vstup do časovače a postup při nastavení

- Na obrazovce nabídky stiskněte tlačítko [<,> (doleva / doprava)], čímž vyberte kategorii časovače a pomocí tlačítka [OK] přejděte na obrazovku seznamu nastavení časovače.
- Pro výběr časovače, který si přejete nastavit, stiskněte na obrazovce seznamu časovače tlačítko [^, v (nahoru / dolů)] a stiskněte [OK] pro přesun na obrazovku s detailem.
- Po nastavení hodnoty se po stisknutí tlačítka [OK] aktivuje časovač.
- Stisknete-li po nastavení hodnoty tlačítko [Zpět], změněná hodnota nebude použita.

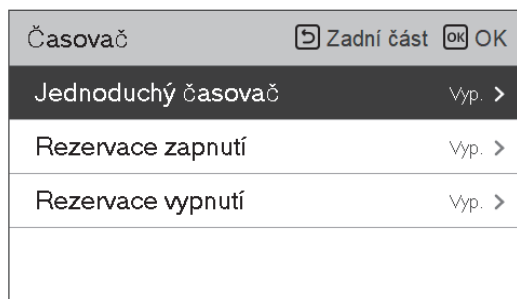
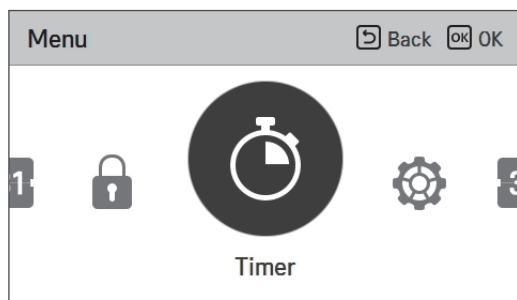

Jednoduchý časovač

Časovač můžete snadno nastavit v rozmezí 1 ~ 7 hodin po 1 hodině.

Časovač	Zadní část OK OK
Jednoduchý časovač	Zap. >
Rezervace zapnutí	Vyp. >
Rezervace vypnutí	Vyp. >



Jednoduchý časovač	Zadní část OK OK
<div style="display: flex; align-items: center; justify-content: center;"> <div style="text-align: center; margin-right: 10px;"> ^ 1 v v </div> <div style="margin-right: 20px;"> hodiny, Provoz vyp. </div> <div style="border: 1px solid gray; padding: 5px 15px; background-color: #ccc;"> ▶ Start </div> </div>	

POZNÁMKA

Je-li produkt v činnosti, jednoduchý časovač činnost po odpovídající době vypne.
 Není-li produkt v činnosti, jednoduchý časovač činnost po odpovídající době zapne.
 Pokud je činnost jednoduchého časovače zapnuta / vypnuta před zahájením činnosti časovače, bude nastavený časovač vymazán.

Rezervace zapnutí

Produkt se automaticky zapne v nastaveném čase časovače

Časovač	Zadní část	OK
Jednoduchý časovač	Vyp.	>
Rezervace zapnutí	Vyp.	>
Rezervace vypnutí	Vyp.	>

Nabízí 2 časové formáty, 12 hodin (AM / PM) nebo 24 hodinový odkaz.

Rezervace zapnutí	Zadní část	OK
^ Minuta 00 : 00 ▶ Start v		

Rezervace zapnutí	Zadní část	OK
AM/PM Hodina Minuta AM 1 : 00 ▶ Start		

POZNÁMKA

I když je činnost rezervace zapnutí zapnuta / vypnuta po nastavení a před činností časovače, nebude nastavený časovač vymazán.

Rezervace vypnutí

Produkt se automaticky vypne v nastaveném čase časovače.

Časovač		Zadní část	OK
Jednoduchý časovač	Vyp.	>	
Rezervace zapnutí	Vyp.	>	
Rezervace vypnutí	Vyp.	>	

Nabízí 2 časové formáty, 12 hodin (AM / PM) nebo 24 hodinový odkaz.

Rezervace vypnutí		Zadní část	OK
Minuta	00	:	00
	Start		

Rezervace vypnutí		Zadní část	OK
Hodina	AM	:	1 : 00
	Start		

POZNÁMKA

I když je činnost rezervace vypnutí zapnuta / vypnuta po nastavení a před činností časovače, nebude nastavený časovač vymazán.

NASTAVENÍ ROZVRHU

Jak zadat rozvrh

- Na obrazovce nabídky stiskněte tlačítko [<, > (doleva / doprava)], čímž vyberte kategorii rozvrhu a pomocí tlačítka [OK] přejděte na obrazovku seznamu nastavení rozvrhu.
- Pro výběr nabídky, kterou si přejete nastavit, stiskněte na obrazovce seznamu rozvrhu tlačítko [^, v (nahoru / dolů)] a stiskněte [OK] pro přesun na obrazovku s detailem.
- V závislosti na funkcích produktu existují 3 možnosti ve schématu rozvržení.
 - Pokoj, místnost
 - Horká voda
 - Ohřívač nádrže horké vody

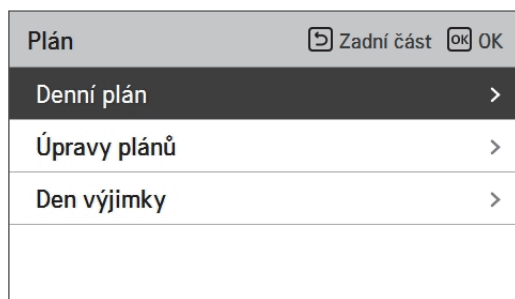
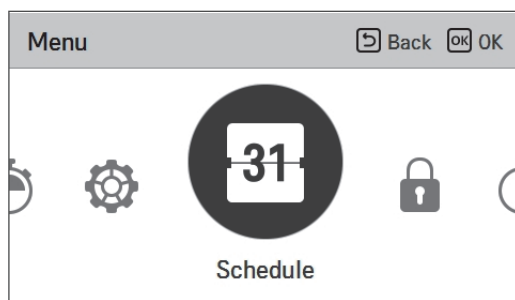

POZNÁMKA

I když je k dispozici ohřívač zásobníku teplé vody, nelze ji aktivovat v případě sterilizační operace.

Denní plán

Jedná se o funkci, která může zkontrolovat stav časovače (rozhvru) uloženého v dálkovém ovladači.

- V seznamu rozhvru vyberte kategorii stavu denního rozhvru a stisknutím tlačítka [OK] přejděte na obrazovku detailu stavu denního rozhvru.
- Pomocí tlačítka [<, > (doleva / doprava)] dálkového ovladače můžete zkontrolovat informace o časovači pro jiná data.

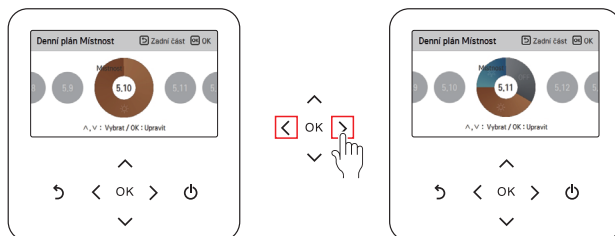

- Tlačítko [^, v (nahoru / dolů)] na ovladači můžete použít pro kontrolu informací o dalších časovačích daného data.

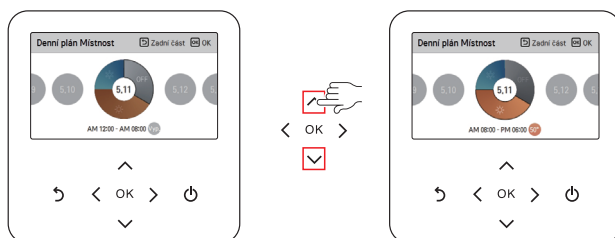

- Zvolte informace o časovači a stisknutím tlačítka [OK] přejděte na obrazovku úprav příslušného časovače.

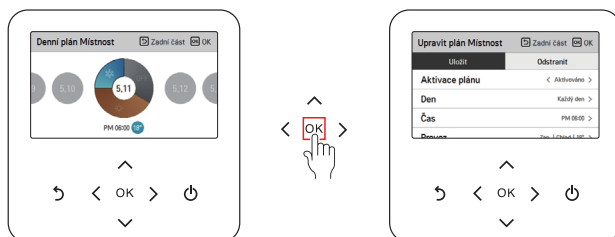

POZNÁMKA

I když je nastaven časovač (rozhvrh), je-li odpovídající datum označeno jako datum výjimky na obrazovce stavu denního rozhvru, rozhvrh nebude proveden.

Doporučuje se provádět do 5 rozhvrhů za den.

Úpravy plánů

Jedná se o funkci, která může zkontrolovat stav časovače (rozvrhu) uloženého v dálkovém ovladači.

- V seznamu rozvrhu vyberte kategorii stavu denního rozvrhu a stisknutím tlačítka [OK] přejděte na obrazovku detailu stavu denního rozvrhu.
- Pomocí tlačítka [<,> (doleva / doprava)] dálkového ovladače můžete zkontrolovat informace o časovači pro jiná data.

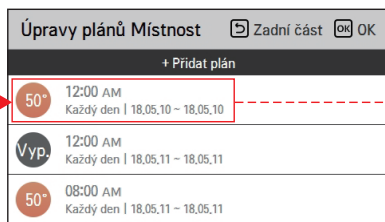

Můžete zkontrolovat informace o činnosti nastaveného časovače (činnost Zapnutí / Vypnutí, provozní režim, požadovaná teplota), čas časovače, čas a den v týdnu.

- Uložené údaje časovače rozvrhu můžete upravit.
 - Pro výběr rozvrhu, který si přejete editovat, použijte tlačítko [^, v (nahoru / dolů)] a stiskněte [OK] pro přesun na obrazovku s editací.

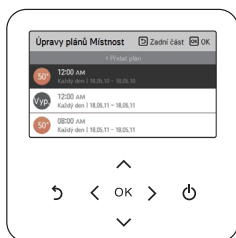

- Zvolte informace o časovači a stisknutím tlačítka [OK] přejděte na obrazovku úprav příslušného časovače.

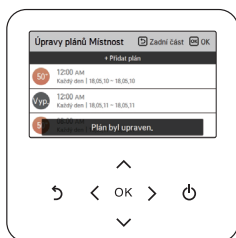

< Když se rozvrh změní >

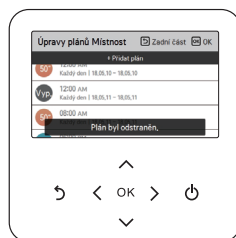

< Když se rozvrh vymaže >

Úpravy plánů - Přidat plán

Popis každé fáze v Přidat rozvrh

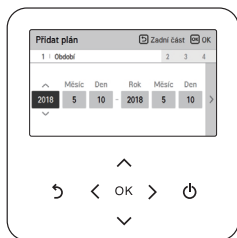

Fáze 1. Nastavení času

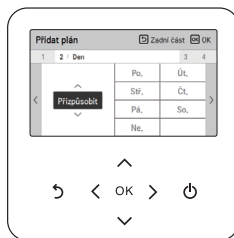

Fáze 2. Nastavení dne v týdnu

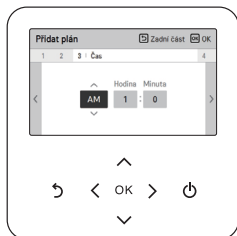

Fáze 3. Nastavení času

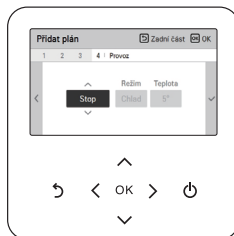

Fáze 4. Nastavení provozu



Přidat rozvrh bylo dokončeno

Ve „Fázi 1“ se nastaví čas pro provedení časovače.

Ve „Fázi 2“ se nastaví den v týdnu pro provedení časovače.

- Můžete zvolit možnosti Denně / Víkend / Všední dny / Individuální nastavení

Ve „Fázi 3“ se nastaví čas zahájení časovače.

Ve „Fázi 4“ se nastaví informace o činnosti časovače.

- Zvolíte-li „Zastavit“, nebudete moci nastavit režim / teplotu

Když jsou dokončeny fáze 1 ~ 4, zobrazí se zpráva „Rozvrh byl přidán“ a přejdete na obrazovku Prohlížet a upravit rozvrh.

Den výjimky

Jedná se o funkci automatického zastavení činnosti v nastavený den časovače.

- V seznamu rozvrhu vyberte kategorii výjimky a stisknutím tlačítka [OK] přejděte na obrazovku detailu určení výjimky.
- Ve výjimce můžete zkontrolovat a přidat/změnit/odstranit informace o výjimce uložené v dálkovém ovladači.
 - Pokud si přejete přidat výjimku označte na obrazovce s podrobnostmi o registraci výjimky rok/měsíc/den a stisknutím tlačítka [OK] Výjimku uložte.
 - Pro výběr Výjimky, kterou si přejete editovat, použijte tlačítko [^ , v (nahoru / dolů)] a stiskněte [OK] pro přesun na obrazovku s editací.



- Na obrazovce úprav výjimky můžete zkontrolovat, odstranit/změnit příslušný obsah nastavení výjimky.
- Když změníte informace o výjimce, musíte je po provedení změny uložit.

NASTAVENÍ ROZHRANÍ MĚŘIDLA

Cesta připojení rozhraní měřidla

Je to funkce, která dokáže zkontrolovat stav energie a napájení na obrazovce. Sběr a výpočet dat o energii nebo kaloriích vytváří data pro monitorování spotřeby energie a výstražné poplachy alarmů. Tuto funkci lze aktivovat v režimu instalace.

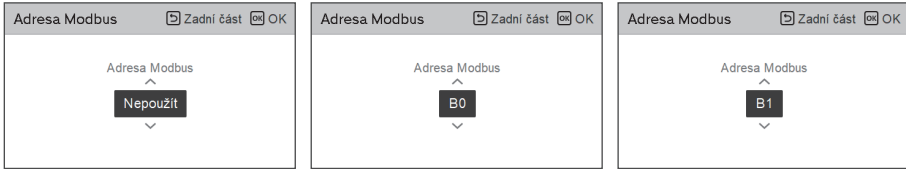
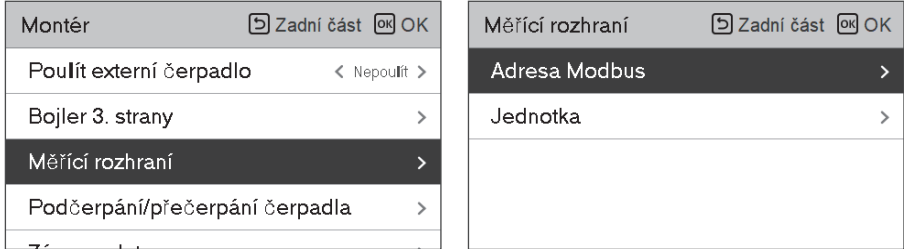

V této funkci jsou 2 možnosti, modbus adresa a jednotka. Aktivujete-li možnost adresy modbus, zvolíte jednu adresu (B0 nebo B1) nebo nepoužíváte. Poté nastavíte port a specifikaci v rozsahu 0000.0 ~ 9999.9 [impuls / kW], jak je znázorněno na následujícím obrázku.

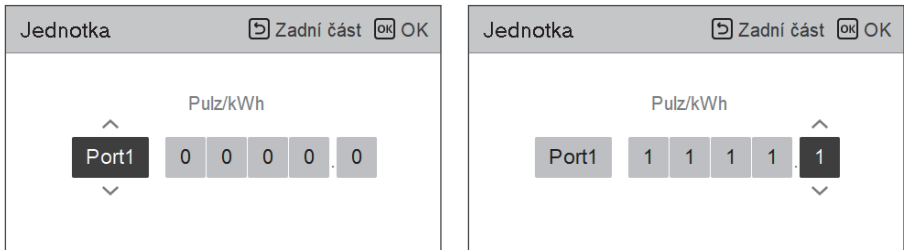

Informace o nastavení rozhraní měřiče

Poskytuje užitečné informace o připojení energie a napájení během týdne / měsíce / roku. Otevřením možnosti "Energie" jsou zobrazeny na obrazovce.



Okamžitý výkon

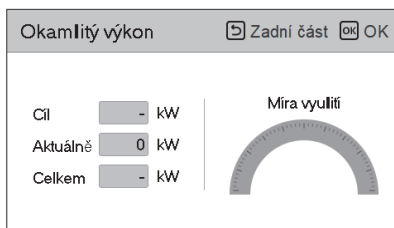
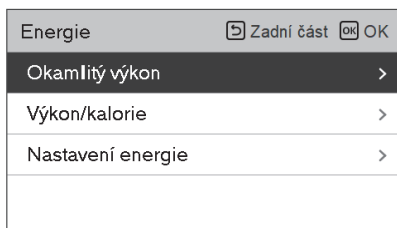

Výkon/kalorie

Informace zahrnují okamžitý výkon, stejně jako spotřebu energie a kalorií až do každoročního trendu.

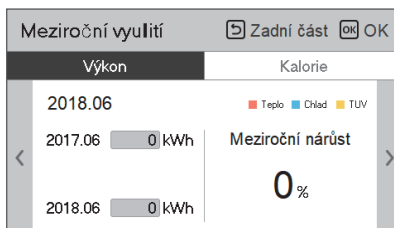
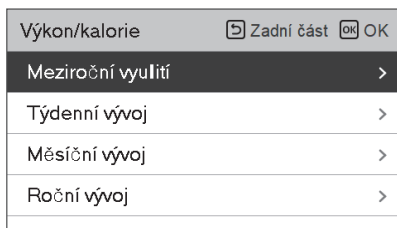

Nastavení energie

Kromě toho je možné nastavit různá nastavení energie, jak je uvedeno níže. Aktuální hodnota dosáhne definované cílové hodnoty, upozorňuje vás na displeji.

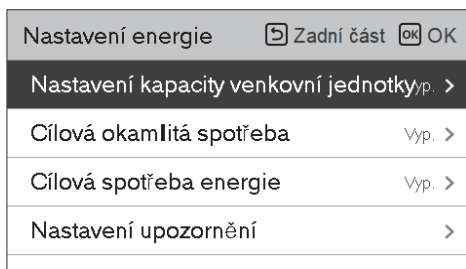

NASTAVENÍ FUNKCE

Jak vstoupit do nastavení funkce

Pro vstup do nabídky zobrazené v dolní části musíte vstoupit do menu nastavení funkce následujícím způsobem.

- Na obrazovce nabídky stisknete tlačítko [<,> (doleva / doprava)], zvolíte kategorii nastavení a stisknutím tlačítka [OK] přejděte do seznamu nastavení.
- V seznamu nastavení vyberte kategorii nastavení funkce a stisknutím tlačítka [OK] přejděte do seznamu nastavení funkce.

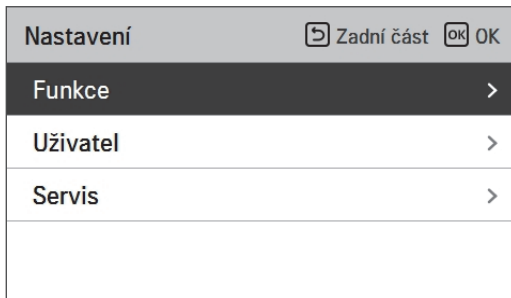
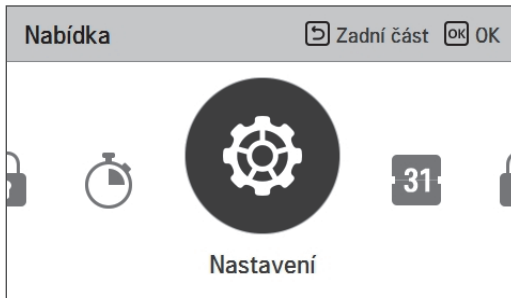

Nastavení funkce



Nabídka	Popis
Mód Nízké hlučnosti	Jedná se o funkci, jejímž prostřednictvím lze nastavit čas zahájení a ukončení činnosti režimu s nízkou hladinou hluku venkovní jednotky.
Párování Wi-Fi	Je to funkce vzdáleného ovládání prostřednictvím sítě s venkovním přístrojem.
Nastavení teploty vody	Pokud zvolíte způsob regulace teploty vody (Leaving / Inlet), tato možnost se aktivuje na obrazovce. Je to funkce pro nastavení cílové teploty vody.
Bojler 3. strany	Itt je funkce, která spojuje kotle jiných společností. (tato funkce může být aktivována po nastavení všech hodnot v instalačním režimu.)

Mód Nízké hlučnosti

Jedná se o funkci, jejímž prostřednictvím lze nastavit čas zahájení a ukončení činnosti režimu s nízkou hladinou hluku venkovní jednotky.

- V seznamu nastavení funkce zvolte kategorii Čas režimu nízké hladiny hluku a stisknutím tlačítka [OK] přejděte na obrazovku s podrobnostmi.
 - Po nastavení času zahájení a času ukončení stiskněte tlačítko [OK] a přejděte na seznam horní úrovně.
 - Je-li čas zahájení a současný čas stejný, vstupuje do provozního režimu s nízkou hladinou hluku venkovní jednotky a na obrazovce monitorování se zobrazí hlášení „v režimu s nízkou hladinou hluku venkovní jednotky“.
 - Je-li čas ukončení a aktuální čas stejný, režim s nízkou hladinou hluku venkovní jednotky se vymaže.

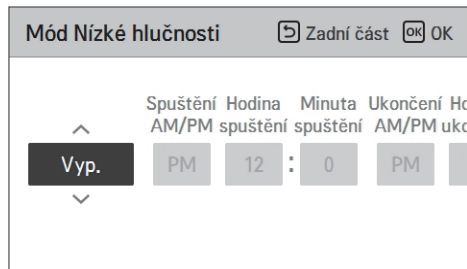
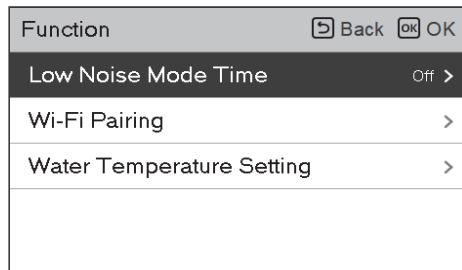

POZNÁMKA

Funkce nastavení času režimu nízké hladiny hluku lze nastavit pouze tehdy, je-li nastavení M/S funkce venkovní jednotky nastaveno na „Hlavní“.

Funkce nastavení času s nízkou hladinou hluku je k dispozici pouze u některých produktů.

VAROVÁNÍ

Pokud funkce nepoužíváte, nastavte ji na Vypnuto.

Když zahájíte provoz s nízkou hladinou hluku, může se zhoršit chladicí kapacita.

Párování Wi-Fi

Je to funkce vzdáleného ovládání prostřednictvím sítě s venkovním přístrojem.

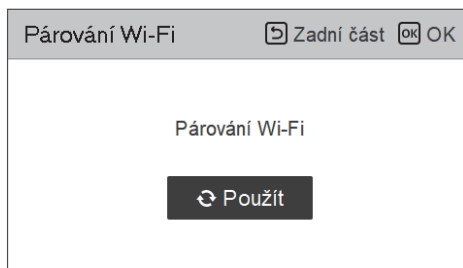
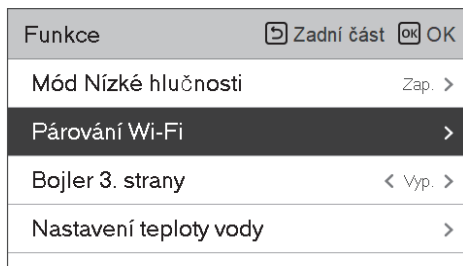

Nastavení teploty vody

POZNÁMKA

Tato funkce není výchozí.
Může být aktivován po nastavení hodnoty v instalačním režimu.

Pokud zvolíte způsob řízení teploty vzduchu + vody, tato volba je uvedena na displeji nastavení funkcí. Je to funkce pro nastavení cílové teploty vody.

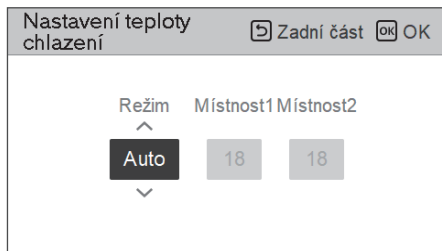
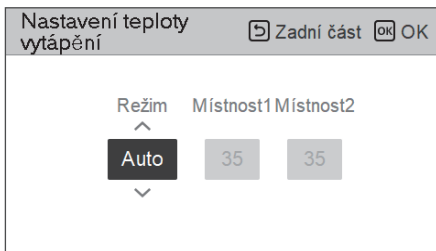
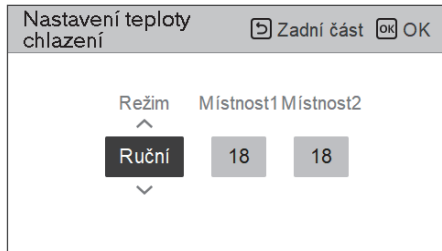
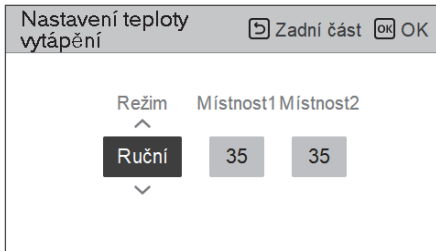
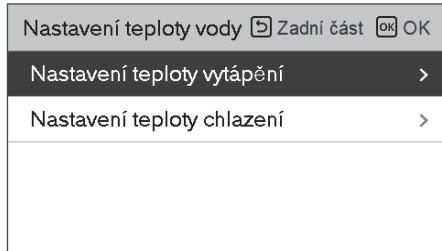
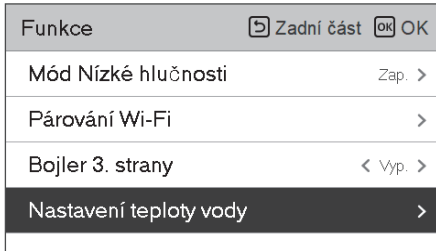

Bojler 3. strany

POZNÁMKA

Tato funkce není výchozí.

Může být aktivován po nastavení hodnoty v instalačním režimu.

Funkce pro nastavení, zda chcete použít funkci třetí strany nainstalované.

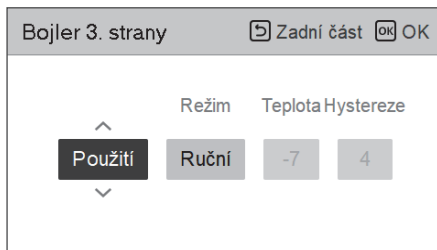
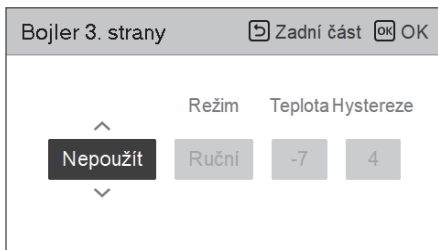

Je-li režim této funkce nastaven na "Ruční", můžete nastavit teplotu kotle a hysterezi.

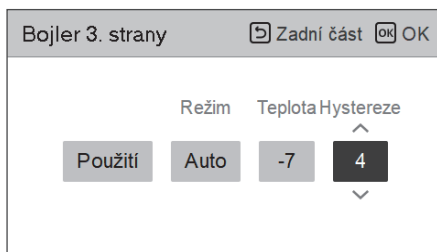
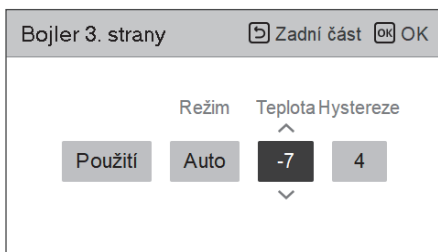

Jak je uvedeno výše, po každém dokončení instalace v režimu instalátoru se v seznamu funkcí aktivuje volba třetí strany kotle.

Funkce	Zadní část	OK	OK
Mód Nízké hlučnosti		Zap.	>
Párování Wi-Fi			>
Bojler 3. strany		< Zap.	>
Nastavení teploty vody			>

Režim zapnutí / vypnutí této volby se otevře stisknutím tlačítka "<" nebo ">" jednoduše a jednoduše.

UŽIVATELSKÉ NASTAVENÍ

Jak vstoupit do uživatelského nastavení

Chcete-li vstoupit do nabídky zobrazené v dolní části, musíte vstoupit do nabídky uživatelského nastavení následujícím způsobem.

- Vyberte kategorii nastavení a stisknutím tlačítka [OK] přejděte do seznamu nastavení.
- Vyberte kategorii uživatelského nastavení a stisknutím tlačítka [OK] přejděte do seznamu uživatelského nastavení.

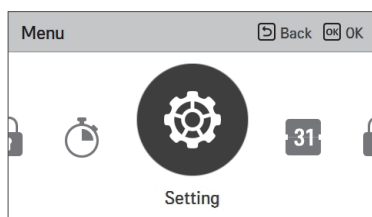
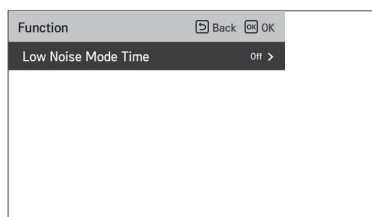

Uživatelské nastavení

- Můžete nastavit uživatelské funkce produktu.
- Některé funkce nemusí být u určitých typů produktů k dispozici.

Nabídka	Popis
Jazyk	Nastavte jazyk, který se bude zobrazovat na dálkovém ovladači.
Jednotka Teploty	Nastavte teplotu jednotky zobrazenou na dálkovém ovladači.
Časovač spořiče obrazovky	Nastavte čas vypnutí obrazovky dálkového ovladače.
Jas LCD při nečinnosti	Nastavte jas obrazovky dálkového ovladače.
Datum	Nastavte datum zobrazené na dálkovém ovladači.
Čas	Nastavte čas zobrazený na dálkovém ovladači.
Letní čas	Nastavte letní čas na dálkovém ovladači.
Heslo	Nastavte heslo, díky kterému zabráníte neoprávněným změnám nastavení dálkového ovládání.
Inicializace plán	Zahajte veškerá nastavení časovače na dálkovém ovladači.
Motiv	Nastavte motiv obrazovky dálkového ovladače.
Restart systému	Restartujte dálkový ovladač.

Jazyk

Nastavte jazyk, který se bude zobrazovat na dálkovém ovladači.

- V seznamu uživatelského nastavení vyberte kategorii jazyků a stisknutím tlačítka [OK] přejděte na obrazovku s podrobnostmi.
- Jestliže po nastavení stisknete tlačítko [OK], nastavení se uloží a přesunete se na předchozí obrazovku.

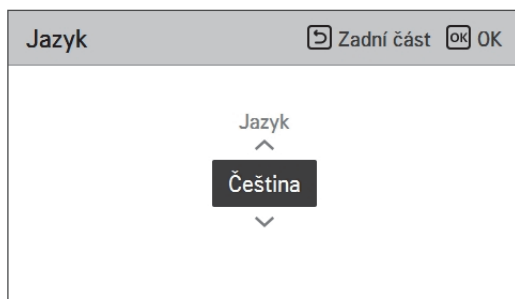
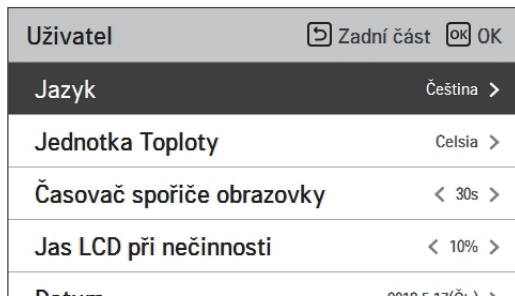

Jazyk		
한국어	English	Français
Deutsche	Italiano	Español
Русский	Polski	Português
中国	Čeština	Türk
Nederlands	Românesc	ελληνικά
Magyar	Български	Srpski
Hrvatski	Slovenščina	

Jednotka Teploty

Nastavte teplotu jednotky zobrazenou na dálkovém ovladači.

- V seznamu uživatelského nastavení vyberte kategorii nastavení teploty jednotky a stisknutím tlačítka [OK] přejděte na obrazovku s podrobnostmi.

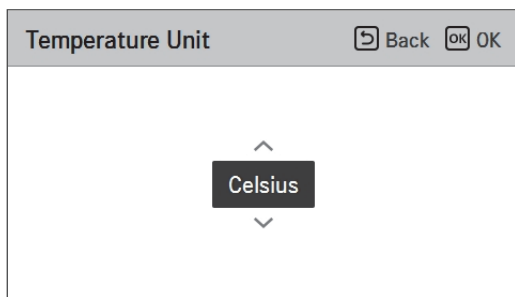
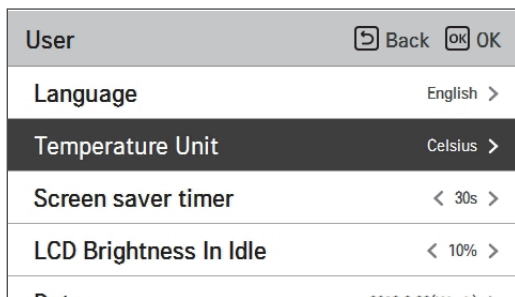

Hodnota	Celsius
	Fahrenheit

VAROVÁNÍ

Funkce teploty jednotky nemusí u některých produktů fungovat nebo může fungovat jinak. Teplotu jednotky nelze nastavit na podřízeném dálkovém ovladači s kabelem.

Časovač spořiče obrazovky

Nastavte čas vypnutí obrazovky dálkového ovladače.

- Pomocí tlačítek [**<**,**>**] (vpravo / vlevo)] vyberte následující hodnoty nastavení.

Uživatel	Zadní část OK
Jazyk	Čeština >
Jednotka Teploty	Celsia >
Časovač spořiče obrazovky	< 30s >
Jas LCD při nečinnosti	< 10% >
Datum	00.00.00

Hodnota		
15 vteřin	30 vteřin (výchozí)	1 min

VAROVÁNÍ

Zvolením delší doby přechodu obrazovky do pohotovostního režimu se sníží životnost LCD.

Jas LCD při nečinnosti

Nastavte jas obrazovky dálkového ovladače.

- Pomocí tlačítek [**<**,**>**] (vpravo / vlevo)] vyberte následující hodnoty nastavení.

Uživatel	Zadní část OK
Jazyk	Čeština >
Jednotka Teploty	Celsia >
Časovač spořiče obrazovky	< 30s >
Jas LCD při nečinnosti	< 10% >
Datum	00.00.00

Hodnota			
0 %	10 % (výchozí)	20 %	30 %

VAROVÁNÍ

Zvolením jasnějšího pohotovostního režimu obrazovky se sníží životnost LCD.

Datum

Nastavte datum zobrazené na dálkovém ovladači.

- V seznamu uživatelského nastavení vyberte kategorii a stisknutím tlačítka [OK] přejděte na obrazovku s podrobnostmi.
- Jestliže po nastavení stisknete tlačítko [OK], nastavení se uloží a přesunete se na předchozí obrazovku.

Uživatel	Zadní část OK OK
Stav LCD při nečinnosti	107%
Datum	2018.5.17(Čt.) >
Čas	PM 02:13 >
Letní čas	Vyp. >
Heslo	Vyp. >



Datum	Zadní část OK OK	
<div style="display: flex; justify-content: space-around; align-items: center;"> <div style="text-align: center;"> ^ 2018 v </div> <div style="text-align: center;"> Měsíc 5 </div> <div style="text-align: center;"> Den 17 </div> </div>		

Čas

Nastavte čas zobrazený na dálkovém ovladači.

- V seznamu uživatelského nastavení vyberte kategorii času a stisknutím tlačítka [OK] přejděte na obrazovku s podrobnostmi.
- Jestliže po nastavení stisknete tlačítko [OK], nastavení se uloží a přesunete se na předchozí obrazovku.
- Na obrazovce může být zobrazení času zobrazeno ve formě standardu AM / PM nebo 24 hodin.

Uživatel	
Čas LCD při nečinnosti	10%
Datum	2018.5.17(Čt.) >
Čas	PM 02:13 >
Letní čas	Vyp. >
Heslo	Vyp. >



Čas	
Formát času	Hodina Minuta
24 hodin	17 : 12

Čas	
Formát času	AM/PM Hodina Minuta
12 hodin	PM 5 : 12

Letní čas

Nastavte data letního času na dálkovém ovladači.

- V seznamu uživatelského nastavení vyberte kategorii nastavení letního času a stisknutím tlačítka [OK] přejděte na obrazovku s podrobnostmi.
 - Letní čas: Systém, který na jaře, když je den delší, posune čas o 1 hodinu a na podzim, když se den zkracuje, se vrátí zpět k původní hodnotě.
 - Jakmile v den zahájení letního času nastanou 02:00, aktuální čas se změní na 03:00 a jakmile nastanou v den ukončení letního času 02:00, aktuální čas se změní na 01:00.

Uživatel	
Zadní část	OK OK
Čas LCD při nečinnosti 10%	
Datum	2018,5,17(Čt.) >
Čas	PM 02:13 >
Letní čas	Vyp. >
Heslo	Vyp. >



Letní čas	
Zadní část	OK OK
<div style="display: flex; justify-content: space-around; align-items: center;"> ^ <div style="text-align: center;">Měsíc</div> <div style="text-align: center;">Den</div> <div style="text-align: center;">-</div> <div style="text-align: center;">Měsíc</div> <div style="text-align: center;">Den</div> ∨ </div> <div style="display: flex; justify-content: space-around; align-items: center; margin-top: 5px;"> <div style="background-color: black; color: white; padding: 5px;">Vyp.</div> <div style="background-color: #ccc; padding: 5px;">1</div> <div style="background-color: #ccc; padding: 5px;">1</div> <div style="padding: 0 5px;">-</div> <div style="background-color: #ccc; padding: 5px;">1</div> <div style="background-color: #ccc; padding: 5px;">1</div> </div>	

Heslo

Nastavte heslo, díky kterému zabráníte neoprávněným změnám nastavení dálkového ovládání.

- Vyberte kategorii nastavení hesla uživatele a stisknutím tlačítka [OK] přejděte na obrazovku s podrobnostmi.
 - Je-li heslo nastaveno, musíte při vstupu do „nabídka – nastavení“ zadat heslo pro vstup do seznamu nastavení.
 - Jestliže jste zapoměli heslo, můžete ho získat pomocí „inicializace hesla“ v instalačním nastavení.
Inicializované heslo je „0000“.

Uživatel	Zadní část	OK
Jas LCD připevnění		10%
Datum	2018.5.17(Čt.)	>
Čas	PM 02:13	>
Letní čas	Vyp.	>
Heslo	Vyp.	>



Heslo	Zadní část	OK
Nastavení hesla	<	Vyp. >
Změna hesla		>

Inicializace plán

Zahajte veškerá nastavení časovače na dálkovém ovladači.

- V seznamu uživatelského nastavení vyberte kategorii nastavení zahájení rozvrhu a stisknutím tlačítka [OK] přejděte na obrazovku s podrobnostmi.
 - Stiskněte zaškrťávací pole pro zahájení spánku/jednoduchého časovače, časovače zapnutí/vypnutí, rozvrhu a data výjimky na dálkovém ovladači.

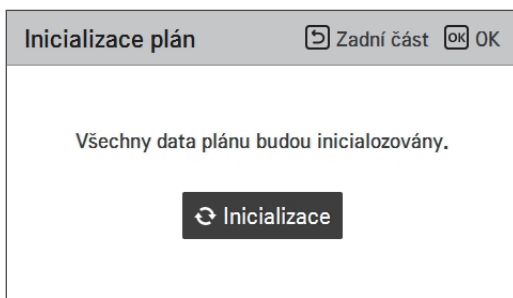
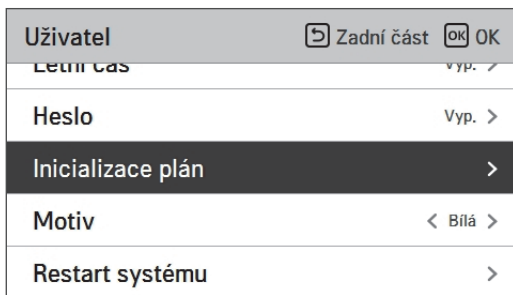

Motiv

Nastavte motiv obrazovky dálkového ovladače.

- Pomocí tlačítek [<,> (vpravo / vlevo)] vyberte černou nebo bílou.

Uživatel	Zadní část	OK	OK
Letní čas		Vyp. >	
Heslo		Vyp. >	
Inicializace plán		>	
Motiv		< Bílá >	
Restart systému		>	

Restart systému

Restartujte dálkový ovladač.

- V seznamu uživatelského nastavení vyberte kategorii nastavení restartování systému a stisknutím tlačítka [OK] přejděte na obrazovku s podrobnostmi.
 - Když na obrazovce s podrobnostmi stisknete tlačítko [OK] a zobrazí se vyskakovací okno s hlášením, stiskněte zaškrtnávací pole, čímž se systém restartuje.
 - Pro vynucené resetování stiskněte po dobu 5 vteřin tlačítko [Zap / Vyp + Zpět] a tím se systém restartuje.

Uživatel	Zadní část	OK	OK
Letní čas		Vyp. >	
Heslo		Vyp. >	
Inicializace plán		>	
Motiv		< Bílá >	
Restart systému		>	

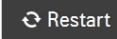

Restart systému	Zadní část	OK	OK
<p>System bude restartován.</p> <p> Restart</p>			

PŘEHLED UŽIVATELSKÉHO NASTAVENÍ

Struktura nabídky

Nabídka		
→ Zámek		
→ Vše uzamknout	27
→ Zámek zapnutí a vypnutí	27
→ Zámek režimu	27
→ Časovač		
→ Jednoduchý časovač	29
→ Rezervace zapnutí	30
→ Rezervace vypnutí	31
→ Rozvrh		
→ Denní plán	33
→ Úpravy plánů	34
→ Den výjimky	36
→ Energie		
→ Cesta připojení rozhraní měřidla	37
→ Informace o nastavení rozhraní měřiče	38
→ Okamžitý výkon	38
→ Výkon/kalorie	38
→ Nastavení energie	38
→ Nastavení		
→ Funkce		
→ Mód Nízké hluchosti	41
→ Párování Wi-Fi	42
→ Nastavení teploty vody	43
→ Bojler 3. strany	44

Uživatel	
Jazyk46
Jednotka Teploty47
Časovač spořiče obrazovky48
Jas LCD při nečinnosti48
Datum49
Čas50
Letní čas51
Heslo52
Inicializace plán53
Motiv54
Restart systému54

POUŽITÍ TERMOSTATU

„Termostat“, což je pojem, který se v této kapitole používá často, je příslušenstvím poskytovaným třetí stranou. Společnost LG Electronics termostat nedodává a měl by být dodán jinými výrobci.

Pro snadnou a pohodlnou regulaci lze použít pokojový termostat. Chcete-li termostat používat efektivněji a správně, tato kapitola uvádí informace o jeho používání.

Když je termostat zablokován, předmět Thermo On / Off je omezen na termostat

VAROVÁNÍ

- Některé elektromechanické typy termostatu mají interní časovou prodlevu pro ochranu kompresoru. V takovém případě může změna režimu trvat déle, než by uživatel mohl očekávat. Pokud výrobek nereaguje rychle, pečlivě si přečtete příručku k termostatu.
- Nastavení teplotního rozsahu pomocí termostatu se může lišit od rozsahu výrobku. Nastavená teplota vytápění nebo chlazení by měla být zvolena v rámci nastaveného teplotního rozsahu výrobku.

Jak používat termostat

Pro informace o tom, jak zapnout, vypnout, nastavit cílovou teplotu, jak změnit provozní režim apod., viz návod k obsluze termostatu dodávaný jeho výrobcem.

NOUZOVÝ PROVOZ

• Definice pojmů

- Problém: problém, který může zastavit provoz systému a lze znovu dočasně pokračovat v limitovaném provozu bez asistence certifikovaného odborníka.
- Chyba: problém, který může zastavit provoz systému a lze znovu pokračovat pouze po zásahu certifikovaného odborníka.
- Nouzový režim: dočasný provoz vytápění během doby, kdy se systém potýká s problémem.

• Cíl upozornění na „Problém“

- Na rozdíl od klimatizace je tepelné čerpadlo vzduch-voda v provozu celou zimní sezónu, aniž by se systém vypnul.
- Pokud systém zjistí problém, který pro jeho provoz a vytváření tepelné energie není kritický, může systém dočasně fungovat v nouzovém režimu, pokud se tak uživatel rozhodne.

• Klasifikované potíže

- Problémy rozlišujeme ve dvou stupních podle jejich závažnosti. : Lehký problém a závažný problém
- Lehký problém: Problém se senzorem. Ve většině případů se tyto potíže týkají problémů s čidly. Jednotka pracuje v nouzové režimu (úroveň 1).
- Závažný problém: Problém s cyklem kompresoru. Provoz v nouzovém režimu (úroveň 2) je vykonán volitelným elektrickým ohřivačem.
- Potíže s vybavením: problém se nachází u činnosti vybavení, jako je například ohřev vodní nádrže. U tohoto problému se předpokládá, že problematické vybavení není v systému nainstalováno.

• Úroveň nouzového provozu

Pokud má AWHP potíže,

- (1) Není-li funkce pro posouzení možnosti provozu: Jakmile dojde k chybě hlavně ve venkovní jednotce, AWHP se zastaví. Na druhé straně přístroj Remocon umožňuje zapnout / vypnout provoz (zapnuto: nouzový provoz)
 - Mírné / těžké poruchy: Vytápění Pouze možné
 - Kritické problémy: úplné zastavení
 - Priorita léčby: kritická> těžká> mírná
- (2) Je-li funkce pro posouzení možnosti provozu: V závislosti na stavu nepatrných / těžkých / kritických potíží je na displeji zobrazena samostatná fráze.
 - Mírné potíže: Vytápění / chlazení
 - Velké potíže: Vytápění Pouze možné
 - Kritické problémy: Požadavek servisního střediska
 - AWHP funguje, když uživatel stiskne tlačítko OK v kontextovém okně

• Duplikovaný problém: Lehký nebo závažný problém možnosti

- Pokud se objeví lehký (nebo závažný) problém s funkcí zároveň, systém přiřadí vyšší prioritu lehkému (nebo závažnému) problému a funguje, jako by došlo k lehkému (nebo závažnému) problému.
- Proto se může stát, že nebude možné v nouzovém režimu ohřev sanitární vody. Pokud se odpadní voda v nouzovém režimu neohřívá, zkontrolujte prosím, zda jsou čidlo odpadní vody a odpovídající elektroinstalace v pořádku.

• Nouzový provozní režim se znovu nespustí automaticky po resetování zdroje napájení.

- Za normálních podmínek se po resetování zdroje napájení obnoví provozní informace a dojde k automatickému restartu.
- Avšak při nouzovém provozu je automatický restart v rámci ochrany výrobku zakázán.
- Pokud byla jednotka v nouzovém režimu, uživatel proto musí produkt po resetování zdroje energie restartovat.

ÚDRŽBA A SERVIS

Činnosti související s údržbou

S cílem zajistit optimální dostupnost jednotky je nutno v pravidelných intervalech, pokud možno každoročně, provádět sérii kontrol a prohlídek jednotky a kabelových rozvodů. Tuto údržbu musí provádět náš místní smluvní technik.

Pokud jednotka neběží.

! VAROVÁNÍ

- Pokud produkt není po dlouhou dobu používán, rozhodně nedoporučujeme vypínat napájení produktu.
- Po prvním zapnutí napájení použijte výrobek po předeřívání po dobu 2 hodin. K ochraně jednotky zvyšováním teploty oleje v kompresoru.
- Pokud není produkt napájen, některé ze speciálních funkcí ochrany produktu (například ochrana před uzamknutím čerpadla) nemohou pobíhat.

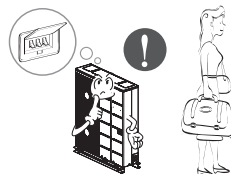

V následujících situacích ihned přivolejte servisního technika

- Dojde-li k nějaké abnormalitě, například k hoření zápachu, hlasitému hluku atd. Zastavení jednotku a vypněte jistič. V takových případech se nikdy nepokoušejte systém opravit sami, nebo jej restartovat.
- Hlavní napájecí kabel je příliš horký, nebo je poškozený.
- Při autodiagnostice je generován chybový kód.
- Z jednotky uniká voda.
- Jakýkoli spínač, jistič (bezpečnostní, zemnicí) nebo pojistka přestanou správně fungovat.

V rámci prevence snížení výkonu jednotky musí uživatel provádět běžné prohlídky a čištění.

V případě zvláštních situací smí být tato práce prováděna pouze servisním personálem.

! VAROVÁNÍ

- V případě vody, ve které je přidána solanka, musí být vypouštěcí ventil uzavíracího ventilu připojen k regenerační nádobě.
- Nedotýkejte se vody smíchané se solankou.
- Pokud solanka z potrubí uniká, jednotku neuvádějte do provozu a kontaktujte prodejce nebo autorizované servisní středisko.



Eco design requirement

· The information for Eco design is available on the following free access website.
<http://www.lg.com/global/support/cedoc/cedoc>