



PŘÍRUČKA UŽIVATELE

KLIMATIZACE



Abyste mohli výrobek používat bezpečně a pohodlně,
přečtěte si před použitím výrobku návod k obsluze.

ČEŠTINA

TYP: NÁSTĚNNÁ



MFL72096401
Rev.00_010824

www.lg.com

Copyright © 2017-2024 LG Electronics Inc. Všechna práva vyhrazena.

OBSAH

Tato příručka může zahrnovat vyobrazení nebo obsah, které se liší od vámi zakoupeného typu.

Tato příručka podléhá revizím ze strany výrobce.

BEZPEČNOSTNÍ POKYNY

PŘED POUŽITÍM SI PŘEČTĚTE VŠECHNY POKYNY	3
POKYNY V RÁMCI VAROVÁNÍ.....	4
POKYNY V RÁMCI UPOZORNĚNÍ	9

OBSLUHA

Před použitím	11
Přehledy výrobku	12
Příprava před zahájením provozu.....	13
Přehled bezdrátového dálkového ovladače	14
Použití provozních režimů	17
Použití zvláštních funkcí	21

INTELIGENTNÍ FUNKCE

Aplikace LG ThinQ	32
Diagnostika pomocí aplikace LG ThinQ	36

ÚDRŽBA

Čištění.....	38
--------------	----

ODSTRAŇOVÁNÍ ZÁVAD

Než zavoláte do servisu.....	47
------------------------------	----

BEZPEČNOSTNÍ POKYNY

PŘED POUŽITÍM SI PŘEČTĚTE VŠECHNY POKYNY

Následující bezpečnostní pokyny jsou určeny pro předcházení nepředvídaným nebezpečím, poškozením nebo nesprávné obsluze zařízení.

Pokyny jsou rozděleny na „VAROVÁNÍ“ a „UPOZORNĚNÍ“ viz podrobný popis níže.

Bezpečnostní zprávy



Tento symbol se zobrazuje pro označení záležitostí a operací, které mohou způsobit riziko. Přečtěte si pozorně část s tímto symbolem a dodržujte pokyny, abyste se riziku vyhnuli.



VAROVÁNÍ

Označuje, že nedodržení pokynů může způsobit vážné zranění nebo smrt.



UPOZORNĚNÍ

Označuje, že nedodržení pokynů může způsobit drobné poranění nebo poškození výrobku.

Poznámky k hořlavému chladivu

Na jednotkách se zobrazují následující symboly.



Tento symbol označuje, že spotřebič používá hořlavé chladivo. Pokud dojde k úniku chladiva a jeho vystavení vnějšímu zdroji vznícení, hrozí nebezpečí požáru.



Tento symbol označuje, že je třeba si pozorně přečíst návod k obsluze.



Tento symbol označuje, že servisní pracovníci by měli s tímto zařízením manipulovat s ohledem na instalační příručku.



Tento symbol označuje, že informace jsou k dispozici v návodu k obsluze nebo instalační příručce.

POKYNY V RÁMCI VAROVÁNÍ

VAROVÁNÍ

- Abyste při používání tohoto výrobku snížili riziko vzniku požáru, úmrtí, zasažení elektrickým proudem nebo zranění či popálení osob, dodržujte základní bezpečnostní opatření, včetně následujících:

Technická bezpečnost

- Toto zařízení mohou používat děti od 8 let a osoby se sníženými fyzickými, smyslovými nebo duševními schopnostmi nebo s nedostatkem zkušeností a znalostí, pokud jsou pod dohledem nebo byly poučeny o bezpečném používání zařízení a rozumí souvisejícím nebezpečím. Děti si se zařízením nesmí hrát. Čištění a uživatelskou údržbu nesmí provádět děti bez dozoru.
- Toto zařízení není určeno pro používání osobami (včetně dětí) se sníženými fyzickými, senzorickými nebo mentálními schopnostmi nebo nedostatečnými zkušenostmi a znalostmi bez přiměřeného dozoru nebo bez seznámení s pokyny pro používání zařízení osobou odpovědnou za jejich bezpečnost. Je nutné zajistit, aby si děti s přístrojem nehrály.

- Instalace nebo opravy provedené neoprávněnými osobami mohou představovat nebezpečí pro vás i ostatní.
- Informace obsažené v návodu jsou určeny k použití kvalifikovaným servisním technikem, který je seznámen s bezpečnostními postupy a je vybaven vhodnými nástroji a zkušebními přístroji.
- Nepřečtení a nedodržení všech pokynů v tomto návodu může mít za následek nesprávnou funkci zařízení, poškození majetku, zranění osob a/nebo smrt.
- Chladivo a plyn pro foukanou izolaci použité ve spotřebiči vyžadují zvláštní postupy likvidace. Před jejich likvidací se poraďte se servisním pracovníkem nebo podobně kvalifikovanou osobou.
- Při výměně napájecího kabelu musí být výměna provedena autorizovanými pracovníky za použití pouze originálních náhradních dílů.
- Pokud je přívodní kabel poškozen, musí být vyměněn výrobcem, jeho servisním zástupcem nebo podobně kvalifikovanou osobou, aby se předešlo nebezpečí.
- Zařízení musí být instalováno v souladu s národními elektroinstalačními předpisy.
- V pevných rozvodech musí být zabudovány jističe v souladu s předpisy pro elektroinstalaci.
- Toto zařízení musí být řádně uzemněno, aby se minimalizovalo riziko úrazu elektrickým proudem.
- Neodstřihujte ani neodstraňujte uzemňovací kolík ze zástrčky.
- Připojení zemnicího vodiče ke krycímu šroubu zásuvky neuzemní spotřebič, pokud není krycí šroub kovový, neizolovaný a zásuvka není uzemněna přes domovní rozvody.
- Pokud máte pochybnosti, zda je klimatizace správně uzemněna, nechte zásuvku a obvod zkontrolovat kvalifikovaným elektrikářem.

Instalace

- Při instalaci nebo přemísťování klimatizace se obraťte na autorizované servisní středisko.

- Neinstalujte klimatizaci na nestabilní povrch nebo na místo, kde hrozí její pád.
- Zařízení neinstalujte v prostředí s nebezpečím výbuchu.
- Neinstalujte klimatizační jednotku na místě, kde jsou skladovány hořlavé kapaliny nebo plyny, např. benzín, propan, ředidlo apod.
- Nainstalujte bezpečně panel a kryt ovládací skříňky.
- Před použitím klimatizace nainstalujte samostatnou elektrickou zásuvku a jistič.
- Použijte standardní jistič a pojistku, které odpovídají jmenovitým hodnotám klimatizace.
- Při instalaci klimatizace dbejte na to, aby potrubí a napájecí kabel spojující vnitřní a venkovní jednotku nebyly příliš natažené.
- Připojení vnitřní/venkovní kabeláže musí být pevně zajištěno a kabel musí být veden správně tak, aby nedocházelo k jeho vytahování z připojovacích svorek. Nesprávné nebo uvolněné spoje mohou vytvářet teplo nebo způsobit požár.
- Nepřipojujte uzemňovací vodič k plynovému potrubí, hromosvodu nebo telefonnímu uzemňovacímu vodiči.
- Ke kontrole těsnosti a profukování používejte nehořlavý plyn (dusík); použití stlačeného vzduchu nebo hořlavého plynu může způsobit požár nebo výbuch.

Obsluha

- Napájecí kabel neupravujte ani neprodlužujte. Škrábance nebo odlupující se izolace na napájecích kabelech mohou způsobit požár nebo úraz elektrickým proudem a takové napájecí kabely je třeba vyměnit.
- Ujistěte se, že napájecí kabel není znečištěný, uvolněný ani poškozený.
- Na napájecí kabel nepokládejte žádné předměty.
- V blízkosti napájecího kabelu neumísťujte topná tělesa ani jiné topné spotřebiče.

- Dbejte na to, aby během provozu nemohlo dojít k vytržení nebo poškození napájecího kabelu.
- Nikdy se klimatizace nedotýkejte, neobsluhujte ji ani ji neopravujte mokřýma rukama.
- Pokud je klimatizace v provozu, nevkládejte do přívodu nebo odvodu vzduchu ruce ani jiné předměty.
- Dbejte na to, aby na venkovní jednotku nelezly děti nebo do ní nebouchaly.
- Dbejte na to, abyste používali pouze díly uvedené v seznamu náhradních dílů. Nikdy se nepokoušejte zařízení upravovat.
- Během provozu jednotky nebo bezprostředně po jeho ukončení se nedotýkejte potrubí chladiva, vodovodního potrubí ani žádných vnitřních částí.
- V blízkosti klimatizace nenechávejte hořlavé látky, jako je benzín, benzen nebo ředidlo.
- Nepoužívejte klimatizaci delší dobu v malém prostoru bez řádného větrání.
- Při současném používání klimatizace a topného zařízení, například topného tělesa, dbejte na dostatečné větrání.
- Neblokujte přívod ani odvod vzduchu.
- Pokud z klimatizace vychází hluk, zápach nebo kouř, odpojte napájení.
- Dojde-li k zaplavení klimatizačního zařízení během povodní, obraťte se na autorizované servisní středisko.
- V případě úniku plynu (např. freonu, propanu, LPG apod.) klimatizaci před dalším použitím dostatečně vyvětrejte.
- V případě výpadku proudu nebo bouřky okamžitě odpojte napájení.

Dálkové ovládání

- Pokud dálkový ovladač nebudete delší dobu používat, vyjměte z něj baterie.
- Nikdy do dálkového ovladače nedávejte různé typy baterií nebo staré a nové baterie.

- Baterie nenabíjejte ani nerozebírejte.
- Pokud z baterie uniká tekutina, přestaňte dálkový ovladač používat. Pokud se vaše oblečení nebo pokožka dostane do kontaktu s vytékající tekutinou z baterie, omyjte ji čistou vodou.
- Pokud došlo k požití vyteklé kapaliny z baterie, důkladně si vypláchněte ústa a vyhledejte lékaře.
- Baterie likvidujte na místě, kde nehrozí nebezpečí požáru.

Údržba

- Před čištěním nebo údržbou odpojte napájení a počkejte, až se zastaví ventilátor.
- Spotřebič nečistěte stříkáním vody přímo na něj.

Chladivo

Obecné

- Používejte pouze chladivo uvedené na štítku klimatizace.
- Do systému nevpouštějte vzduch ani jiný plyn než stanovené chladivo.
- Během instalace nebo opravy se nedotýkejte unikajícího chladiva.
- Po instalaci nebo opravě klimatizace nezapomeňte zkontrolovat únik chladiva.
- Spotřebič musí být uložen tak, aby nedošlo k jeho mechanickému poškození.

Pouze chladivo R32



- Každá osoba, která se podílí na práci s chladivem nebo se dostane do okruhu chladiva, by měla být držitelem aktuálního platného

osvědčení od průmyslově akreditovaného hodnotícího orgánu, které ji opravňuje k bezpečnému zacházení s chladivou v souladu s průmyslově uznávanou hodnotící specifikací.

- Údržba se provádí pouze podle doporučení výrobce zařízení. Údržba a opravy vyžadující pomoc jiných kvalifikovaných pracovníků se provádějí pod dohledem osoby způsobilé k používání hořlavých chladiv.
- Spotřebič musí být uložen v dobře větraném prostoru, jehož velikost odpovídá ploše místnosti určené pro provoz.
- Udržujte všechny potřebné větrací otvory volné.
- Spotřebič musí být uložen v místnosti bez trvale otevřeného ohně (např. provozovaný plynový spotřebič) a zdrojů vznícení (např. provozovaný elektrický ohřívač).

POKYNY V RÁMCI UPOZORNĚNÍ

UPOZORNĚNÍ

- Abyste při používání tohoto výrobku snížili riziko lehkého zranění osob, selhání nebo poškození výrobku či škody na majetku, dodržujte základní bezpečnostní opatření, včetně následujících:

Instalace

- Klimatizaci přepravujte ve dvou nebo více lidech nebo použijte vysokozdvíhový vozík.
- Venkovní jednotku instalujte tak, aby byla chráněna před přímým slunečním zářením. Neumistujte vnitřní jednotku na místo, kde je přímo vystavena slunečnímu záření přes okna.
- Neinstalujte klimatizaci na místě, kde je přímo vystavena mořskému větru (solnému poprašku).
- Nainstalujte správně vypouštěcí hadici pro bezproblémový odvod kondenzované vody.
- Klimatizaci nainstalujte na místo, kde hluk z venkovní jednotky nebo vypouštěné zplodiny nebudou obtěžovat sousedy. V opačném případě může dojít ke konfliktu se sousedy.

- Po instalaci nebo opravě bezpečně zlikvidujte obalový materiál, jako jsou šrouby, hřebíky, plastové sáčky nebo baterie, a to za použití vhodného obalu.
- Dbejte zvýšené opatrnosti při vybalování nebo instalaci klimatizace.

Obsluha

- Před spuštěním klimatizace se ujistěte, že je nainstalován filtr.
- Vodu vypuštěnou z klimatizace nepijte.
- Na klimatizaci nepokládejte žádné předměty.
- Nenechávejte klimatizaci dlouho spuštěnou, když je vysoká vlhkost nebo když zůstaly otevřené dveře či okno.
- Nevystavujte studenému nebo horkému proudění vzduchu z klimatizace po delší dobu osoby, zvířata ani rostliny.
- Nepoužívejte výrobek ke zvláštním účelům, jako je uchovávání potravin, uměleckých děl apod. Klimatizace je určena pro spotřebitelské účely a nejedná se o přesný chladicí systém. Hrozí nebezpečí poškození nebo ztráty majetku.

Údržba

- Při čištění, údržbě nebo opravách klimatizace ve výšce používejte pevné stupátko nebo žebřík.
- Při čištění klimatizace nikdy nepoužívejte agresivní čisticí prostředky nebo rozpouštědla či stříkající vodu. Používejte měkký hadřík.
- Při demontáži vzduchového filtru se nikdy nedotýkejte kovových částí klimatizace.
- Chcete-li vyčistit interiér, obraťte se na autorizovaný servis nebo prodejce. Použití hrubých čisticích prostředků může způsobit korozi nebo poškození jednotky.

OBSLUHA

Před použitím

Pokyny pro obsluhu

- Za účelem lepší cirkulace vzduchu v interiéru nastavte směr proudění vzduchu ve svislém nebo vodorovném směru.
- Zrychlením ventilátoru rychle ochladíte nebo ohřejete vzduch v místnosti během krátké doby.
- Vypněte spotřebič a pravidelně otevírejte okna, abyste mohli větrat. Při dlouhodobém používání spotřebiče se může zhoršit kvalita vzduchu v místnosti.
- Vzduchový filtr čistěte jednou za 2 týdny. Prach a nečistoty zachycené ve vzduchovém filtru mohou blokovat proudění vzduchu nebo snižovat výkon spotřebiče.

Doporučení pro úsporu energie

- Prostor příliš nepřechlazujte. Může to být škodlivé pro vaše zdraví a může to zvýšit spotřebu elektrické energie.
- Během provozu spotřebiče zamezte přístupu slunečního záření pomocí žaluzií nebo závěsů.
- Během provozu spotřebiče mějte dveře nebo okna těsně zavřená.

Přehledy výrobku

Montáž na stěnu

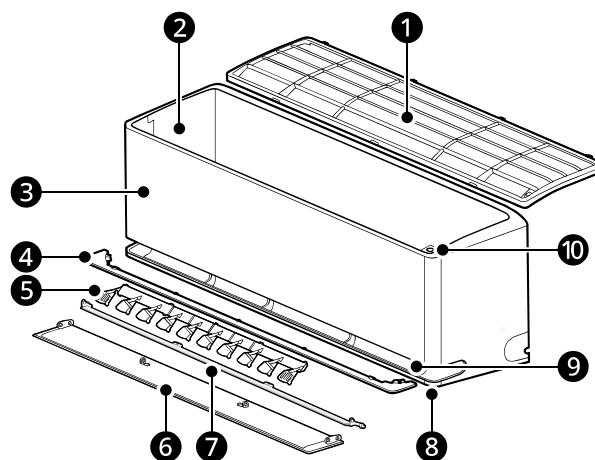

- | | |
|--|--|
| ① Vzduchový filtr | ⑥ Deflektor vzduchu (lamely nahoru-dolů) |
| ② Průduchy přívodu vzduchu | ⑦ Deflektor vzduchu (vnitřní lamela) |
| ③ Přední kryt | ⑧ Hlavní průduchy výstupu vzduchu |
| ④ Vedení vzduchu | ⑨ Měkké průduchy výstupu vzduchu |
| ⑤ Deflektor vzduchu (levá a pravá žaluzie) | ⑩ Tlačítko napájení |

POZNÁMKA

- Dvě vertikální lamely: ⑥ + ⑦
- Počet a umístění dílů se může lišit v závislosti na modelu spotřebiče.
- Funkce se mohou měnit v závislosti na typu modelu.

Příprava před zahájením provozu

Vložení baterií do bezdrátového dálkového ovladače

Do bezdrátového dálkového ovladače vložte baterie AAA (1,5 V).

- Sejměte kryt baterií, vložte nové baterie a zkontrolujte, zda jsou správně umístěny póly + a - baterií.

1 Sejměte kryt baterií.

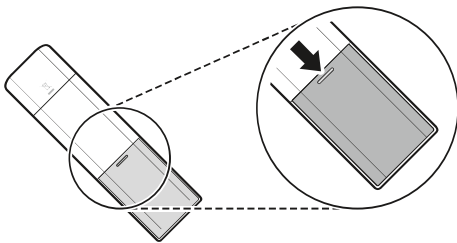

2 Vložte nové baterie a zkontrolujte, zda jsou správně umístěny póly + a - baterií.

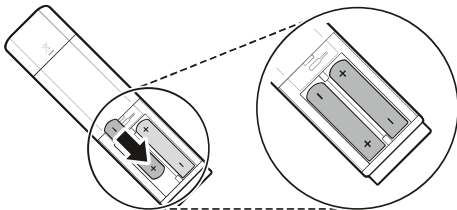

3 Připevněte kryt zasunutím zpět na místo.

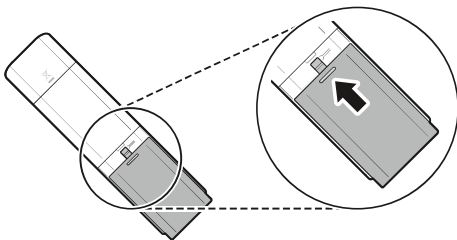

POZNÁMKA









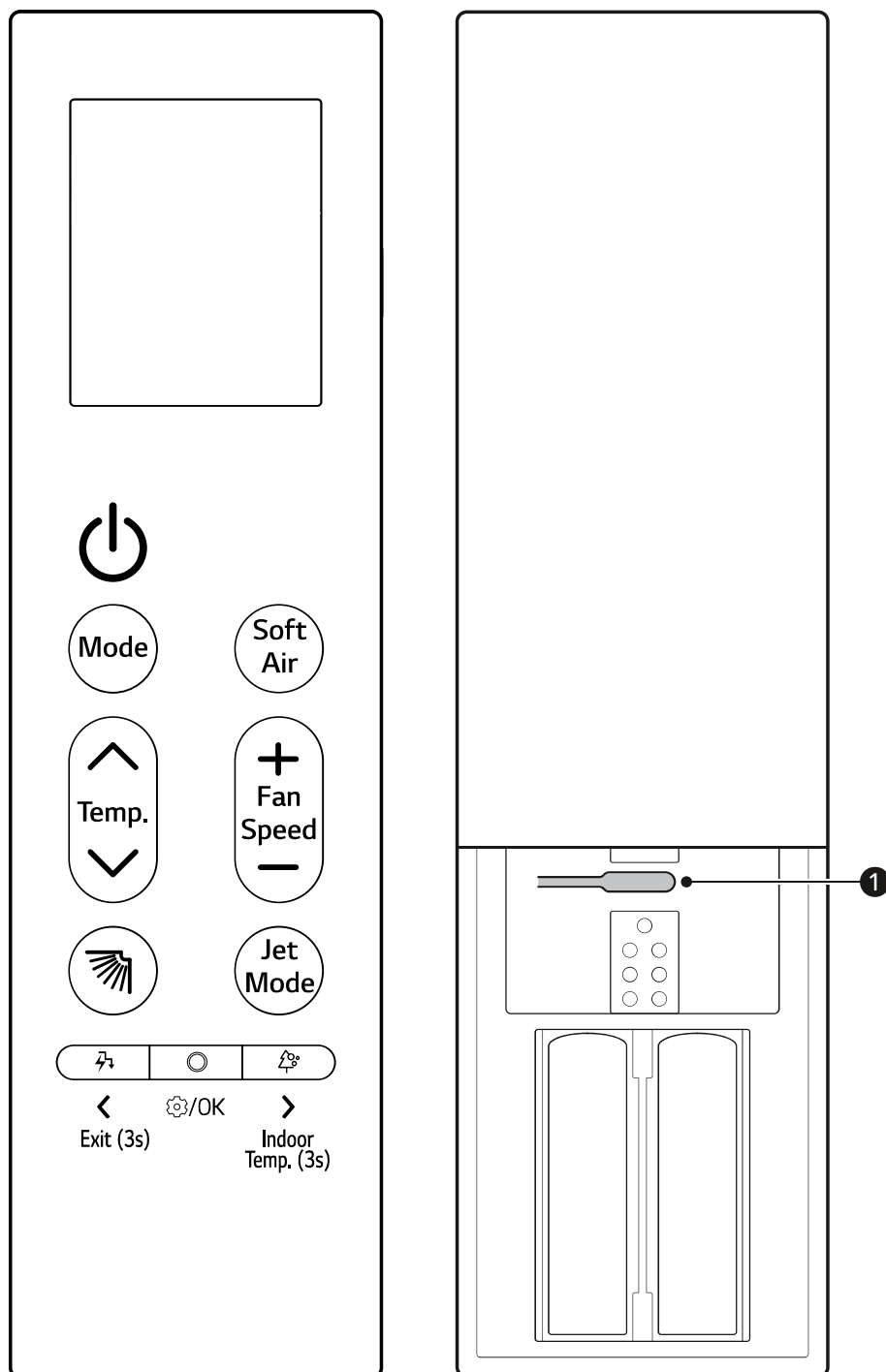

- Když displej bezdrátového dálkového ovladače začne slábnout, vyměňte baterie AAA (1,5 V).
- Nepoužívejte současně staré a nové baterie.

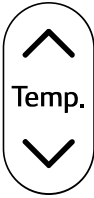

Přehled bezdrátového dálkového ovladače

Bezdrátový dálkový ovladač

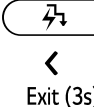
Spotřebič můžete pohodlněji ovládat pomocí bezdrátového dálkového ovladače.

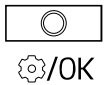
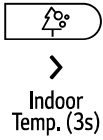

Obrázek	Popis
	<p>Napájení Zapíná nebo vypíná spotřebič.</p> <hr/> <p>Připojení k aplikaci LG ThinQ Stisknutím tlačítka Vypínač připravte stav na připojení přístroje a sítě Wi-Fi.</p>
	<p>Mode Vybírá požadovaný provozní režim.</p> <ul style="list-style-type: none"> • Každé stisknutí změní režimy v tomto pořadí: chlazení → automatika → odvlhčování → vytápění → ventilátor.
	<p>Soft Air Ochladzuje bez pocitu průvanu.</p>
	<p>Teplota \wedge, \vee Nastavuje požadovanou teplotu v místnosti.</p>
	<p>Fan Speed +, - Nastaví otáčky ventilátoru.</p>
	<p> (pohyb shora dolů) Nastavuje směr proudění vzduchu nahoru a dolů.</p> <hr/> <p>Režim čištění Při vypnutém dálkovém ovladači a přístroj stiskněte a podržte tlačítko  po dobu asi 5 sekund, abyste lamelu snadno zafixovali a vyčistili.</p>
	<p>Jet Mode Rychle mění teplotu v místnosti.</p>
	<p> (kontrola spotřeby) Snižuje příkon. Spotřebu energie můžete ovládat.</p> <hr/> <p>Konec (3 s) Po zadání požadovaných hodnot se stisknutím a podržením tlačítka zhruba na 3 sekundy  vrátíte k předchozímu nastavení.</p>

Obrázek	Popis
	Funkce Vybírá požadovanou funkci.
	🌀 (Čištění vzduchu) Přívod čistého čerstvého vzduchu pomocí iontových částic. Vnitřní teplota (3 s) Po stisknutí a podržení tlačítka 🌀 po dobu přibližně 3 sekund se zobrazí teplota v místnosti.
	❶ Resetování Resetuje nastavení bezdrátového dálkového ovládání.

Použití provozních režimů

Ovládání pomocí bezdrátového dálkového ovladače

Chcete-li ovládat spotřebič, nasměrujte bezdrátový dálkový ovladač na přijímač signálu na pravé straně spotřebiče.

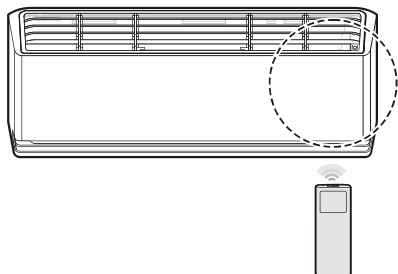

POZNÁMKA

- Bezdrátový dálkový ovladač může ovládat jiná elektronická zařízení, pokud je na ně namířen. Dbejte na to, aby bezdrátový dálkový ovladač směřoval k přijímači signálu spotřebiče.
- Za účelem správné funkce vyčistěte vysílač a přijímač signálu měkkým hadříkem.
- Pokud funkce obsažená v dálkovém ovladači není ve spotřebiči podporována, spotřebič to nemusí signalizovat bzučením.

Chlazení, automatika, odvlhčování, vytápění, ventilátor

Režim provozu můžete změnit, když je spotřebič zapnutý.

1 Zapněte spotřebič.

2 Provozní režim změníte opakovaným stisknutím tlačítka **Mode**.

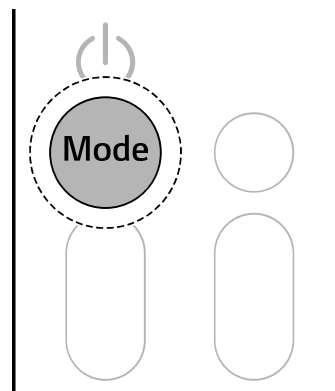

Režim **Chlazení**



Automatický režim / Automatická změna režimu

*1 Automatizace volby správného nastavení pro váš prostor.



Režim **Odvlhčování**



Režim **Vytápění**



Režim **Ventilátor**

3 Stisknutím tlačítka **▲** nebo **▼** nastavte požadovanou teplotu.

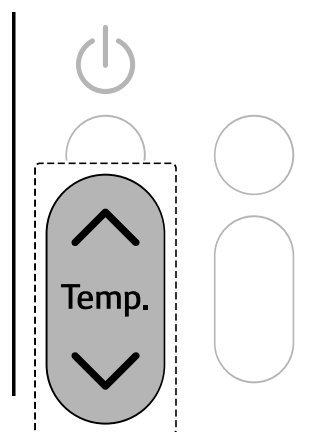

Poznámky k jednotlivým provozním režimům

Režim odvlhčování

- Rychlost ventilátoru nemůžete nastavit.

- V režimu **Odvlhčování** nemusí být kompresor a vnitřní ventilátor v provozu, aby se zabránilo nadměrnému ochlazování.

Režim ventilátoru

- Na displeji vnitřní jednotky se zobrazí .
- Nemůžete upravit teplotu.

Režim rychlého provozu

Můžete rychle změnit teplotu v místnosti.

- Režim **rychlého provozu** je dostupný pouze s režimy **chlazení** a **vytápění**.

1 Zapněte spotřebič.

2 Opakovaným stisknutím tlačítka **Mode** vyberte požadovaný režim.

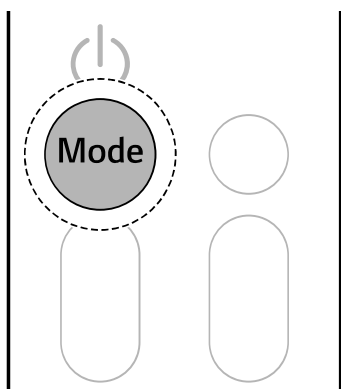

3 Stiskněte tlačítko **Jet Mode**.

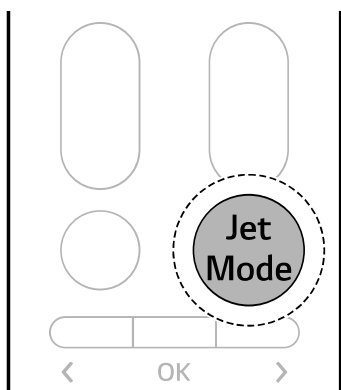

Po dobu 30 minut z jednotky silně proudí chladný vzduch. Po 30 minutách je teplota standardně udržována na 18 °C.

• Režim rychlého vytápění

Po dobu 30 minut z jednotky silně proudí teplý vzduch. Po 30 minutách je teplota standardně udržována na 30 °C.

- Režim **rychlého vytápění** není u některých modelů k dispozici.

- Režim **rychlého provozu** může fungovat jinak než na displeji bezdrátového dálkového ovladače.

Nastavení otáček ventilátoru

Otáčky ventilátoru můžete nastavit opakovaným stisknutím tlačítka **+** nebo **-**.

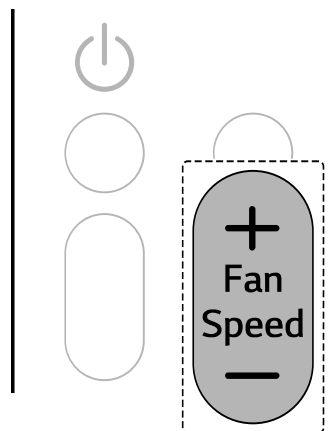

Otáčky	Ikona bezdrátového ovladače	Ikona vnitřní jednotky
Přirozený vánek		-
Vysoké		F5
Střední – vysoké		F4
Střední		F3

POZNÁMKA

- Režim rychlého chlazení

Otáčky	Ikona bezdrátového ovladače	Ikona vnitřní jednotky
Střední – nízké	=	F2
Nízké	-	F1

POZNÁMKA

- Na některých vnitřních jednotkách se zobrazují ikony vnitřních jednotek.
- Na displeji vnitřní jednotky se zobrazí ikony otáček ventilátoru pouze na 5 sekund a poté se vrátí na nastavenou teplotu.

Nastavení směru proudění vzduchu

Směr proudění vzduchu můžete nastavit svisle nebo vodorovně.

Nastavení směru nahoru a dolů

- Směr proudění vzduchu nastavíte opakovaným stisknutím tlačítka směru vlevo-vpravo .

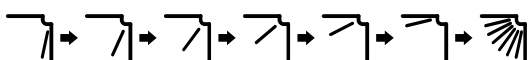

- Chcete-li nastavit směr proudění vzduchu nahoru a dolů automaticky, vyberte možnost .

Nastavení směru vlevo-vpravo

- 1 Stiskněte tlačítko **Funkce**.

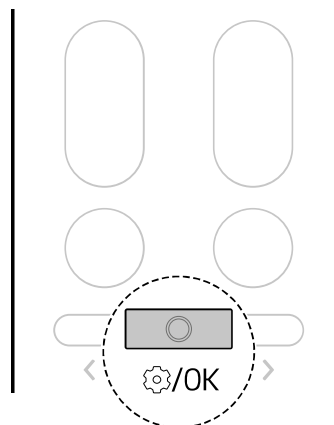

- 2 Stiskněte tlačítko **<** nebo **>**, dokud na displeji nezačne blikat níže uvedená ikona. Pak stiskněte tlačítko **Funkce**.

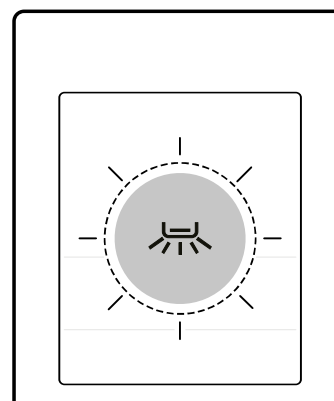
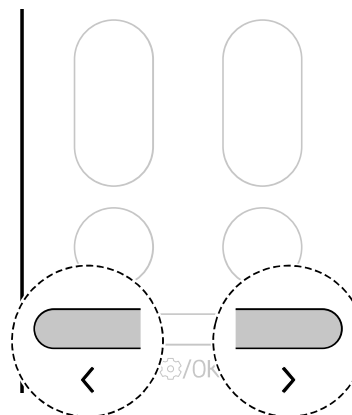

- 3 Stisknutím tlačítka < nebo > nastavte směr proudění vzduchu. Pak stiskněte tlačítko **Funkce**.



- Chcete-li nastavit směr proudění vzduchu vlevo-vpravo automaticky, vyberte možnost .

POZNÁMKA

- Nahodilé nastavení deflektoru vzduchu může způsobit poruchu spotřebiče.
- Po opětovném spuštění spotřebič použije naposledy nastavený směr proudění vzduchu. Poloha deflektoru vzduchu nemusí odpovídat ikoně zobrazené na bezdrátovém dálkovém ovladači. Pokud k tomu dojde, stisknutím tlačítka  znovu nastavte směr proudění vzduchu.
- Tato funkce může fungovat jinak než na displeji bezdrátového dálkového ovladače.

Ruční ovládání

Pokud není k dispozici bezdrátový dálkový ovladač, můžete spotřebič zapínat a vypínat stisknutím tlačítka **VYPÍNAČ 1** na vnitřní jednotce.

- Stiskněte tlačítko **VYPÍNAČ 1**.

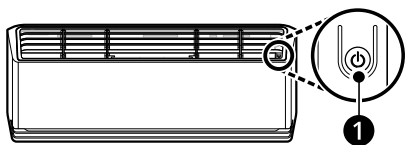

POZNÁMKA

- Otáčky ventilátoru jsou ve výchozím nastavení nastaveny na vysokou hodnotu.
- Funkce se mohou měnit v závislosti na typu modelu.
- Při použití tlačítka **VYPÍNAČ 1** nelze teplotu měnit.
- Teplota je ve výchozím nastavení nastavena v rozmezí od 22 °C do 24 °C.

Obnovení předchozích nastavení

Při opětovném zapnutí klimatizace po výpadku proudu funkce **Automatické restartování** obnoví předchozí nastavení.

Při prvním použití spotřebiče je nastavena funkce **Automatické restartování**. Tuto funkci můžete zrušit a nastavit stisknutím tlačítka **VYPÍNAČ 1** na vnitřní jednotce.

Zrušení automatického restartování

- 1 Na 6 sekund stiskněte a držte tlačítko **VYPÍNAČ 1**.
- 2 Když spotřebič dvakrát zapípá, uvolněte tlačítko **VYPÍNAČ 1**. Kontrolka dvakrát zabliká. To se opakuje čtyřikrát.

Nastavení automatického znovuspuštění

- 1 Na 6 sekund stiskněte a držte tlačítko **VYPÍNAČ 1**.
- 2 Když spotřebič dvakrát zapípá, uvolněte tlačítko **VYPÍNAČ 1**. Kontrolka bude blikat. To se opakuje čtyřikrát.

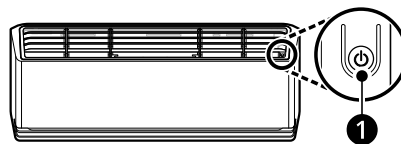

POZNÁMKA

- Funkce se může měnit v závislosti na typu modelu.
- Pokud stisknete a podržíte tlačítko **VYPÍNAČ 1** po dobu 3 až 5 sekund místo 6 sekund, spotřebič se přepne do testovacího provozu. V testovacím provozu ze spotřebiče silně proudí chladný vzduch po dobu 18 minut a poté se spotřebič vrátí k výchozímu nastavení z výroby.

Použití zvláštních funkcí

Funkce čištění vzduchu

Pomocí iontových částic můžete přivádět čistý a čerstvý vzduch.

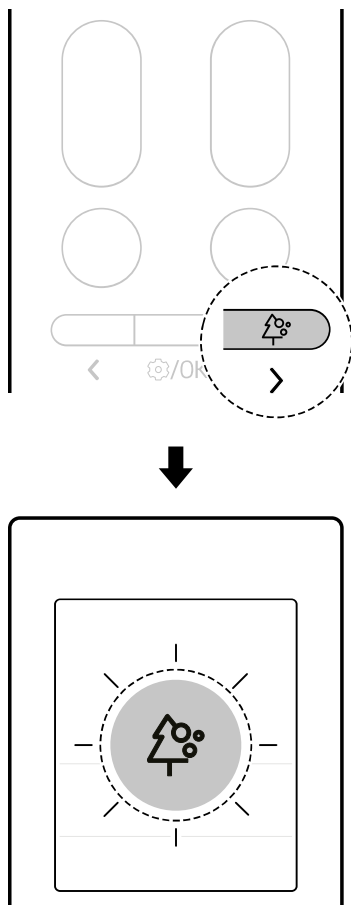

- Stiskněte tlačítko .

Funkce	Popis
Ionizátor	Iontové částice z ionizátoru redukuje bakterie a další škodlivé látky na povrchu.

VAROVÁNÍ

- Během provozu se ionizátoru nedotýkejte.

POZNÁMKA



- Tuto funkci můžete používat bez zapnutí spotřebiče.

Funkce regulace spotřeby energie (u některých modelů)

Můžete snížit příkon.

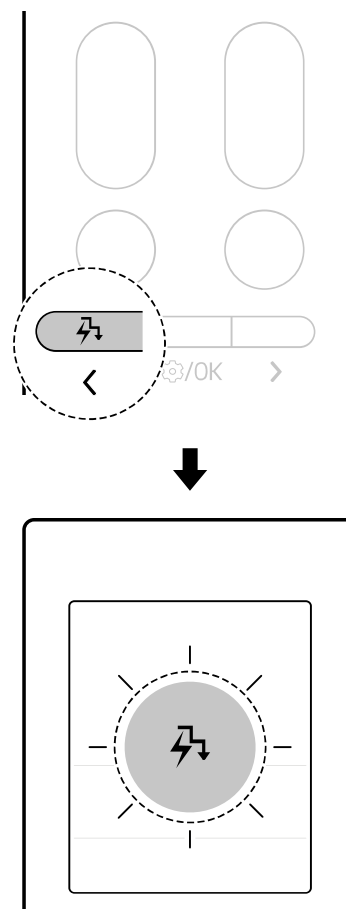
- 1 Zapněte spotřebič.
- 2 Opakovaným stisknutím tlačítka  vyberte požadovaný krok.



Krok	Obrazovka displeje	Popis
1		Příkon se sníží o 20 % oproti jmenovitému příkonu.
2		Příkon se sníží o 40 % oproti jmenovitému příkonu.

Krok	Obrazovka displeje	Popis
3 (u některých modelů)		Příkon se sníží o 60 % oproti jmenovitému příkonu.

POZNÁMKA

- Na některých vnitřních jednotkách se zobrazuje 88, 66, 44 nebo L (1. krok), LL (2. krok).
- Tato funkce je dostupná v režimu **chlazení**.
- Kapacita se může snížit, pokud je zvolena funkce **kontrola spotřeby**.
- Pokud stisknete tlačítko **▲** or **▼**, zobrazí se přibližně na 5 sekund požadovaná teplota.
- Pokud stisknete tlačítko **+** or **-** zobrazí se přibližně na 5 sekund rychlost větráku.
- Při připojení k vícenásobné venkovní jednotce nemusí být tyto funkce podporovány.

Jemný vzduch (u některých modelů)

Tato funkce nasměruje jemné proudění vzduchu směrem nahoru, abyste měli chladivý pocit a současně nepocítovali průvan.

1 Zapněte spotřebič.

2 Stiskněte tlačítko **Soft Air**.

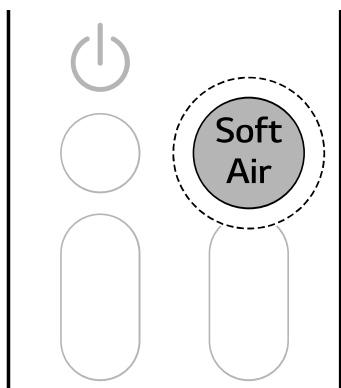

- Na displeji se zobrazí 50.

3 Stisknutím tlačítka **▲** nebo **▼** nastavte teplotu proudění vzduchu.

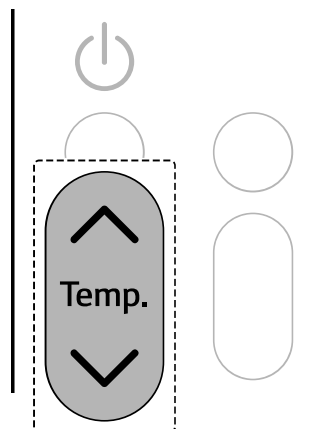

- Zatímco nastavujete teplotu proudění vzduchu, na displeji vnitřní jednotky a dálkového ovládacího zařízení se zobrazí - 4 (nejchladnější) ↔ -3 ↔ -2 ↔ -1 ↔ 0 ↔ 1 ↔ 2 ↔ 3 ↔ 4 (nejméně chladná). Po krátké prodlevě se na displeji znovu zobrazí 50.
- Můžete upravit úroveň teploty dle potřeby.

4 Stisknutím tlačítka **+** nebo **-** nastavte otáčky ventilátoru.

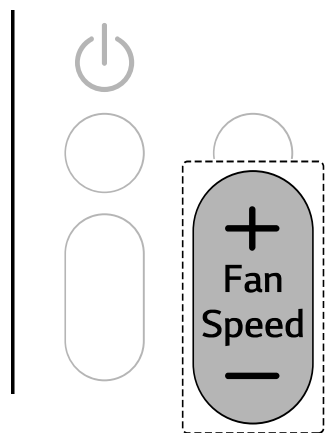

POZNÁMKA

- Když je aktivována funkce **Jemný vzduch**, změní se teplota vzduchu vycházejícího ze spotřebiče a proud vzduchu je nasměrován nahoru.
- Funkci **Jemný vzduch** lze použít s režimy **Chlazení** a **Ventilátor**.
- V závislosti na vnitřní a venkovní teplotě je možné, že se teplota proudění vzduchu nezvýší nebo nesníží.

- Při připojení k vícenásobné venkovní jednotce nelze nastavit teplotu vzduchu.

Snímač osob

Přímé a nepřímé proudění vzduchu

Tato funkce detekuje osoby a na základě vašich předvoleb nastaví buď **Přímé**, nebo **Nepřímé** proudění vzduchu.

- **Přímé proudění vzduchu**

Když dojde k detekci prostoru, ve kterém jsou osoby, nasměruje tato funkce proudění vzduchu do tohoto prostoru.

- **Nepřímé proudění vzduchu**

Když dojde k detekci prostoru, ve kterém jsou osoby, nasměruje tato funkce proudění vzduchu do prostoru, ve kterém žádné osoby nejsou.

1 Zapněte spotřebič.

2 Stiskněte tlačítko **Funkce**.

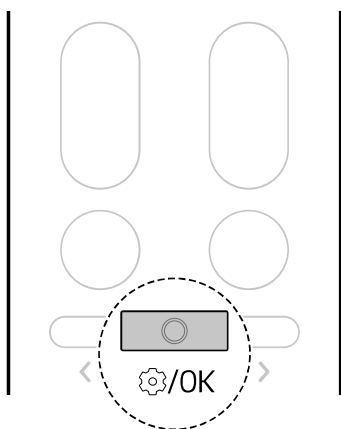

3 Stisknutím tlačítka **<** nebo **>** nastavte, že v dolní části displeje bude blikat níže uvedená ikona. Pak stiskněte tlačítko **Funkce**.

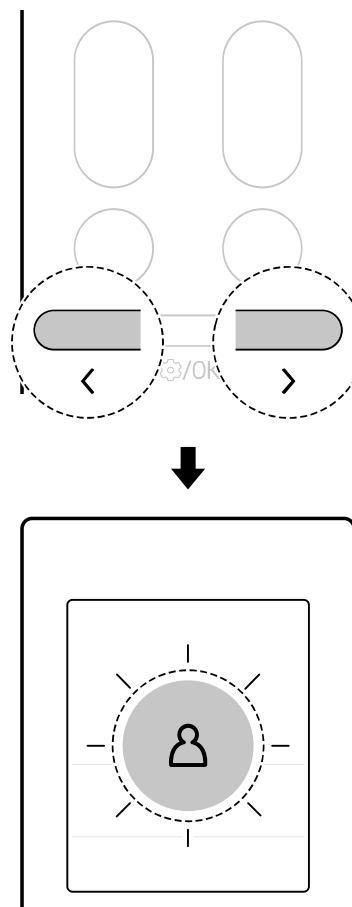

4 Stisknutím tlačítka **<** nebo **>** nastavte přímou a nepřímou funkci..

- Po každém stisknutí tlačítka se funkce změní v tomto pořadí: Přímé ↔ Nepřímé ↔ Vypnuto.

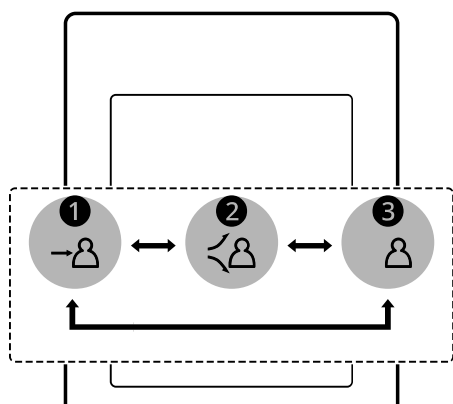
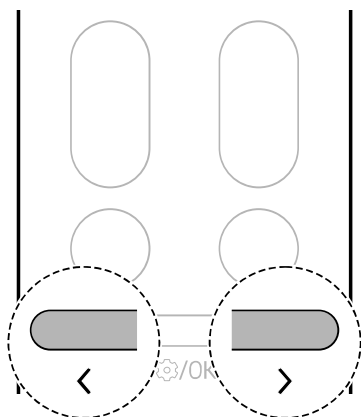

- ❶ Přímé
- ❷ Nepřímé
- ❸ Vypnuto

5 Pak stiskněte tlačítko **Funkce**.

Detekce nepřítomnosti

Pokud není nikdo přítomen, tato funkce automaticky přepne na úsporný provoz.

- Jestliže necháte přístroj zapnutý, zatímco jste pryč, spotřebič po uplynutí doby detekce nepřítomnosti automaticky přejde na úsporný chladicí provoz nebo vypne napájení, čímž vám šetří náklady na účty za elektřinu.
- Chcete-li nastavit dobu detekce nepřítomnosti a režim detekce nepřítomnosti, připojte spotřebič k aplikaci **LG ThinQ**.

1 Zapněte spotřebič.

2 Stiskněte tlačítko **Funkce**.

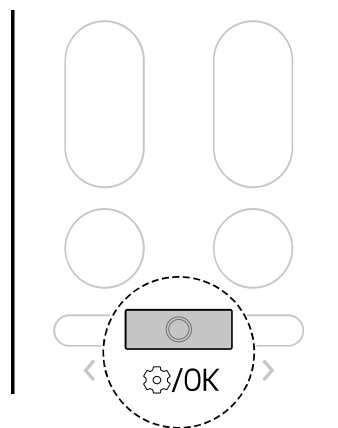

3 Stisknutím tlačítka **<** nebo **>** nastavte, že v dolní části displeje bude blikat níže uvedená ikona. Pak stiskněte tlačítko **Funkce**.

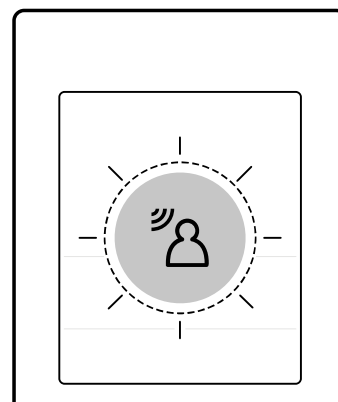
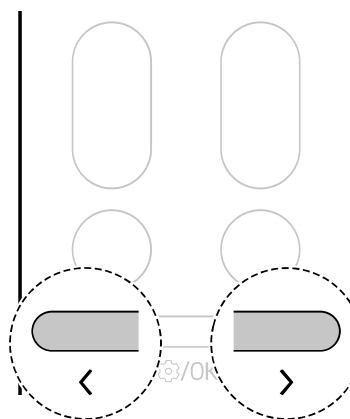

4 Stisknutím tlačítka **<** nebo **>** nastavte funkci detekce nepřítomnosti.

- Po každém stisknutí tlačítka se funkce změní v tomto pořadí: ZAPNUTO ↔ VYPNUTO

5 Pak stiskněte tlačítko **Funkce**.

POZNÁMKA

- Provoz s **přímým a nepřímým prouděním vzduchu** lze použít s režimy **Chlazení** a **Vytápění**.
- Citlivost radarového snímače se může lišit v závislosti na vnitřním prostředí a podmínkách, zejména:
 - Pokud je v místnosti málo pohybu, například při sledování televize nebo během spánku.
 - Pokud sedíte na podlaze blízko spotřebiče.
 - Pokud se nacházíte na místě vzdáleném od spotřebiče přibližně 5 m (16 ft) nebo více
- Pohybující se předměty, jako jsou ventilátory, robotické vysavače nebo domácí zvířata, mohou být zaměněny za osoby.

Časovač zapnutí a vypnutí

Spotřebič můžete nastavit tak, aby se automaticky zapínal a vypínal v požadované době.

Časovače **zapnutí** a **vypnutí** lze nastavit společně.

Nastavení časovače zapnutí

Funkci můžete nastavit nebo zrušit bez ohledu na to, zda je spotřebič zapnutý nebo vypnutý.

1 Stiskněte tlačítko **Funkce**.

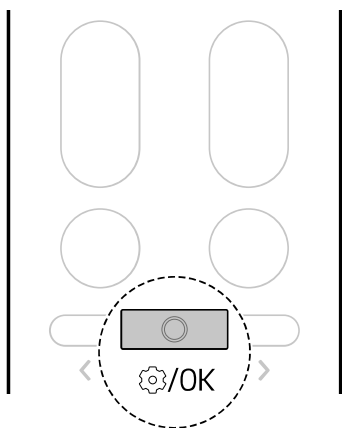

2 Stiskněte tlačítko **<** nebo **>**, dokud v dolní části displeje nezačne blikat níže uvedená ikona. Pak stiskněte tlačítko **Funkce**.

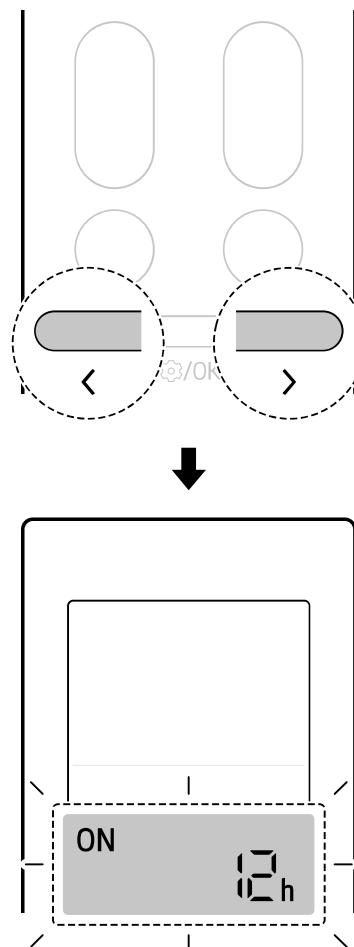

3 Stisknutím tlačítka **<** nebo **>** nastavte požadovanou dobu. Pak stiskněte tlačítko **Funkce**.

- Dobu lze nastavit až na 24 hodin.

Nastavení časovače vypnutí

Funkci můžete nastavit nebo zrušit bez ohledu na to, zda je spotřebič zapnutý nebo vypnutý.

1 Stiskněte tlačítko **Funkce**.

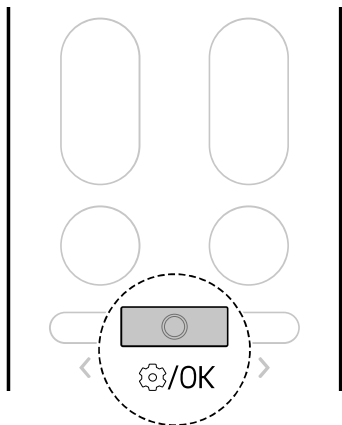

2 Stiskněte tlačítko **<** nebo **>**, dokud v dolní části displeje nezačne blikat níže uvedená ikona. Pak stiskněte tlačítko **Funkce**.

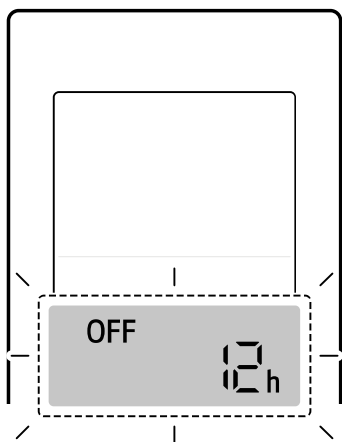
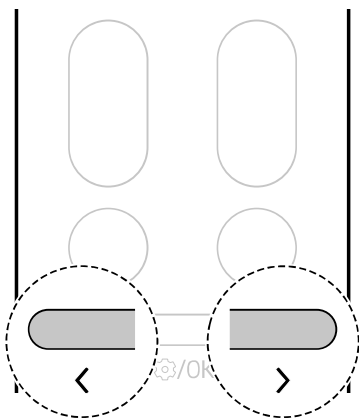

3 Stisknutím tlačítka **<** nebo **>** nastavte požadovanou dobu. Pak stiskněte tlačítko **Funkce**.

- Dobu lze nastavit až na 24 hodin.

Zrušení časovače zapnutí nebo vypnutí

1 Stiskněte tlačítko **Funkce**.

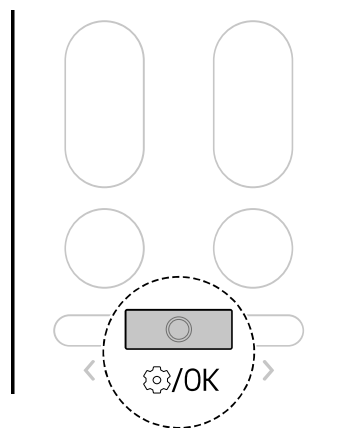

2 Stiskněte tlačítko **<** nebo **>**, dokud v dolní části displeje nezačne blikat níže uvedená ikona. Pak stiskněte tlačítko **Funkce**.

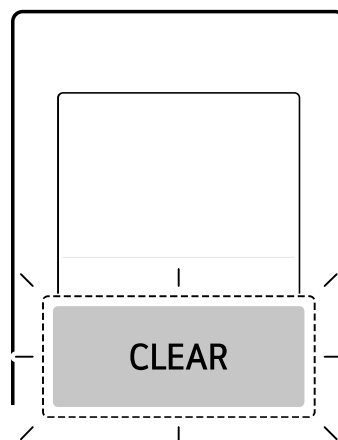
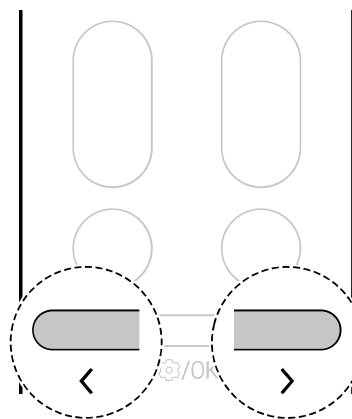

Časovač spánku

Můžete nastavit automatické vypnutí spotřebiče po uplynutí nastavené doby. Spotřebič automaticky mění teplotu, otáčky ventilátoru a proudění vzduchu.

Tuto funkci lze nastavit při zapnutí spotřebiče.

1 Zapněte spotřebič.

2 Stiskněte tlačítko **Funkce**.

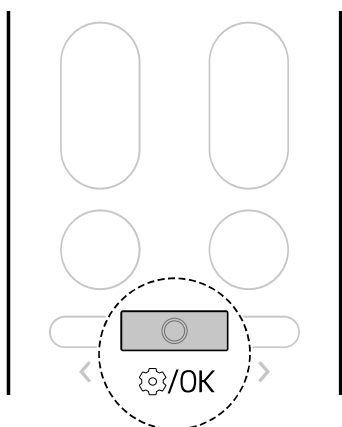

3 Stiskněte tlačítko **<** nebo **>**, dokud v dolní části displeje nezačne blikat níže uvedená ikona. Pak stiskněte tlačítko **Funkce**.

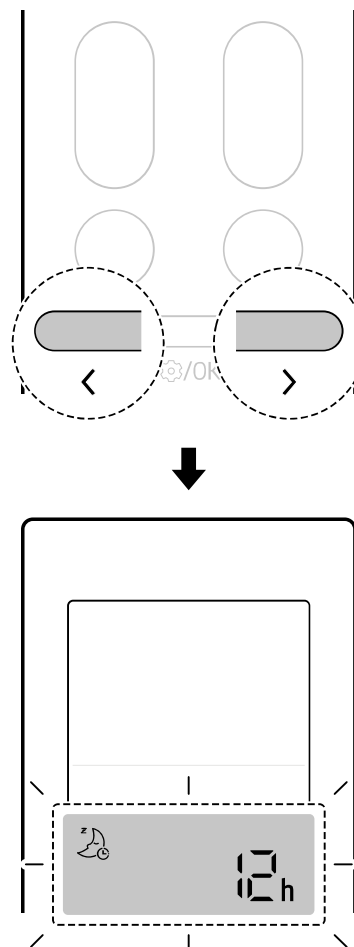

4 Stisknutím tlačítka **<** nebo **>** nastavte požadovanou dobu. Pak stiskněte tlačítko **Funkce**.

- Dobu lze nastavit až na 12 hodin.

POZNÁMKA

- Na displeji vnitřní jednotky se zobrazí nastavená doba od 30 min. do 12 hod. pouze na 5 sekund a poté se u některých vnitřních jednotek vrátí na nastavenou teplotu.
- V režimu **chlazení** a **odvlhčování** se teplota po 30 minutách zvýší o 1 °C C a po dalších 30 minutách o další 1 °C, aby byl spánek pohodlnější. Teplota se oproti přednastavené teplotě zvýší až o 2 °C a až o 30 °C.
- Ačkoli poznámku pro otáčky ventilátoru na obrazovce displeje lze změnit, otáčky ventilátoru se nastavují automaticky.

POZNÁMKA

- V režimu chlazení a odvlhčování se teplota po 1 hodině zvýší o 1 °C C a po dalších 1 hodině o další 1 °C, aby byl spánek pohodlnější. Teplota se oproti přednastavené teplotě zvýší až o 2 °C.

Funkce vypnutí zvuku

Zvukový signál oznamující, že jste nastavili nebo změnili funkci klimatizační jednotky, můžete zapnout nebo vypnout.

1 Zapněte spotřebič.

2 Stiskněte tlačítko **Funkce**.

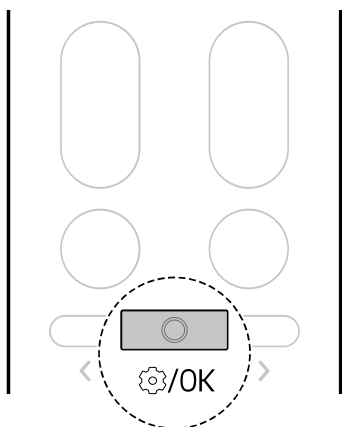

3 Stiskněte tlačítko **<** nebo **>**, dokud v dolní části displeje nezačne blikat níže uvedená ikona. Pak stiskněte tlačítko **Funkce**.

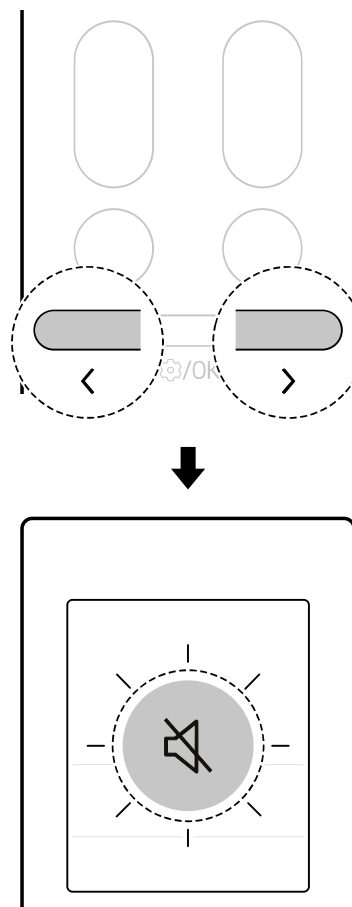
**POZNÁMKA**

- Při každém nastavení funkce se funkce změní ze zapnuté na vypnutou.
- Po nastavení vypnutí zvuku se na displeji vnitřní jednotky na okamžik objeví  a zvuk signalizace se vypne.
- Tato funkce může v závislosti na modelu fungovat odlišně.

Funkce vypnutí světla

Můžete nastavit jas displeje vnitřní jednotky.

1 Zapněte spotřebič.

2 Stiskněte tlačítko **Funkce**.

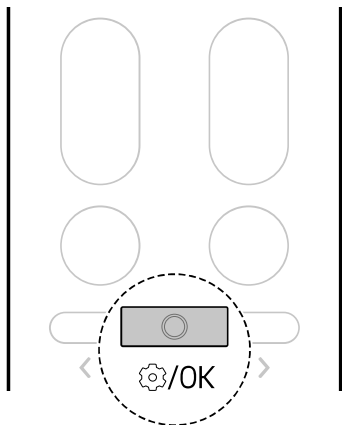

3 Stiskněte tlačítko **<** nebo **>**, dokud v dolní části displeje nezačne blikat níže uvedená ikona. Pak stiskněte tlačítko **Funkce**.

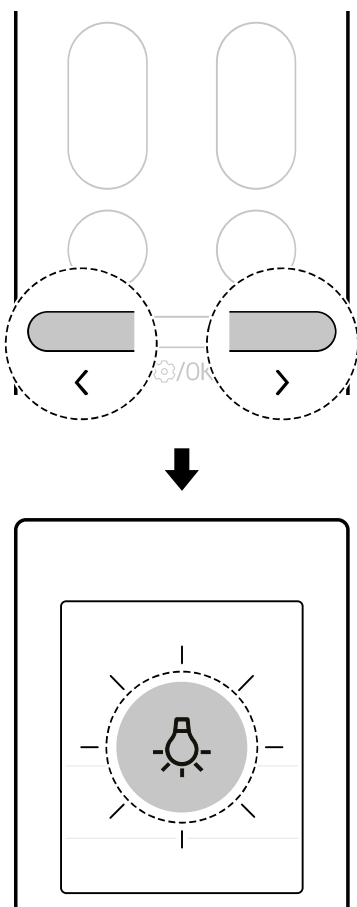

4 Stisknutím tlačítka **<** nebo **>** nastavte funkci vypnutí světla.

- Po každém stisknutí tlačítka se funkce změní v tomto pořadí: ZAPNUTO ↔ VYPNUTO

5 Pak stiskněte tlačítko **Funkce**.

POZNÁMKA

- Tlačítko zapíná nebo vypíná obrazovku displeje.
- Pokud je jas displeje vnitřní jednotky nastaven na vypnuto, stisknutím tlačítka na bezdrátovém dálkovém ovladači se displej na chvíli automaticky zapne.
- Tato funkce může v závislosti na modelu fungovat odlišně.

Funkce tichého chodu (u některých modelů)

Hluk venkovní jednotky můžete snížit tak, aby neobtěžoval sousedy.

1 Zapněte spotřebič.

2 Stiskněte tlačítko **Funkce**.

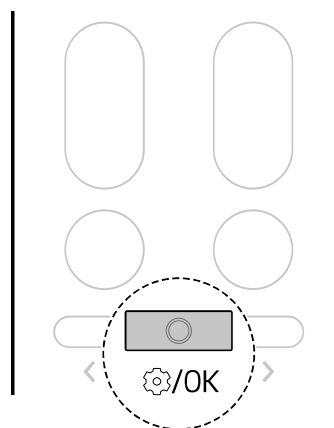

- 3 Stiskněte tlačítko < nebo >, dokud v dolní části displeje nezačne blikat níže uvedená ikona. Pak stiskněte tlačítko **Funkce**.

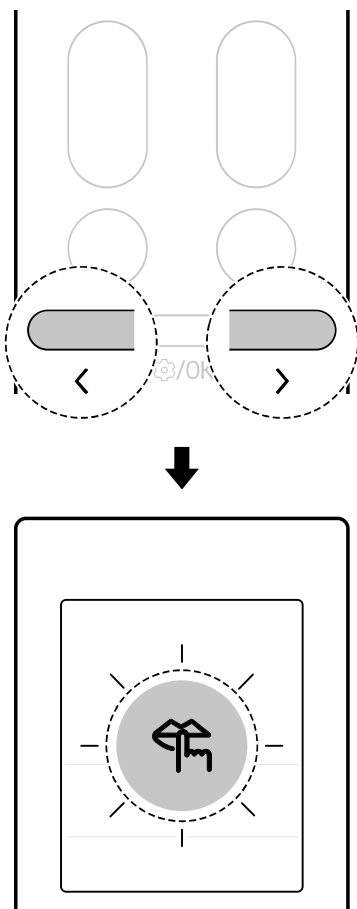

Funkce vytápění na minimální teplotu

System vytápění můžete ovládat tak, aby udržoval minimální teplotu v místnosti a zabránil zamrznutí předmětů v místnosti, když jste delší dobu mimo domov.

- 1 Zapněte spotřebič.
- 2 Stiskněte tlačítko **Funkce**.

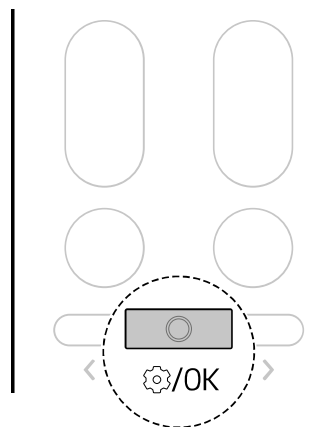

- 4 Funkci ticha lze nastavit stisknutím tlačítka < nebo >.
- Po každém stisknutí tlačítka se funkce změní v tomto pořadí: ZAPNUTO ↔ VYPNUTO

- 5 Pak stiskněte tlačítko **Funkce**.

POZNÁMKA

- Tato funkce se vypne, když stisknete tlačítko **Mode** nebo **Jet Mode**.
- Tato funkce je dostupná s režimy **Chlazení**, **Vytápění**, **Automatická změna režimu**.
- Při připojení k vícenásobné venkovní jednotce nemusí být tyto funkce podporovány.

- 3 Stiskněte tlačítko < nebo >, dokud v dolní části displeje nezačne blikat níže uvedená ikona. Pak stiskněte tlačítko **Funkce**.

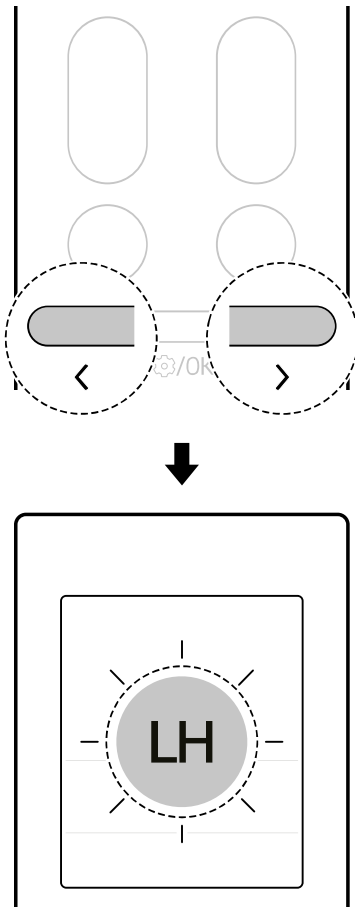





- Tlačítka **Soft Air** a  nelze používat, pokud je v provozu funkce **vytápění na minimální teplotu**.
- Na displeji vnitřní jednotky se zobrazí LH.
- Teplota v místnosti se reguluje přibližně na 10 °C. Tato teplota se mění podle spotřebiče.

- 4 Stisknutím tlačítka < nebo > nastavte funkci nízkého vytápění.
- Po každém stisknutí tlačítka se funkce změní v tomto pořadí: ZAPNUTO ↔ VYPNUTO

- 5 Pak stiskněte tlačítko **Funkce**.

POZNÁMKA

- Tato funkce je dostupná v režimu **vytápění**.
- Pro návrat do režimu **vytápění** stiskněte tlačítko , , ,  nebo **Mode**.
- Pokud dojde ke stisknutí tlačítka **Jet Mode** během provozu funkce **vytápění na minimální teplotu**, funkce se vypne a okamžitě se zapne režim **rychlého vytápění** – (na modelech, které funkci **rychlého vytápění** podporují).
- Pokud dojde k závadě, může být provoz přerušen, aby nedošlo k poškození spotřebiče.

INTELIGENTNÍ FUNKCE

Aplikace LG ThinQ

Tato funkce je dostupná pouze u modelů s Wi-Fi. Aplikace **LG ThinQ** vám umožňuje komunikovat se spotřebičem pomocí smartphonu.

Funkce aplikace LG ThinQ

Společné funkce

Se spotřebičem komunikujte pomocí smartphonu a použití aplikace **LG ThinQ**.

• Smart Diagnosis

- Pokud se při používání spotřebiče vyskytne problém, tato funkce Smart Diagnosis vám pomůže problém diagnostikovat.

Další funkce

Více funkcí je k dispozici po připojení spotřebiče k síti Wi-Fi.

- Nastavení
 - Umožňuje nastavit různé možnosti na spotřebiči a v aplikaci.

POZNÁMKA

- Pokud změníte svůj bezdrátový router, poskytovatele internetových služeb nebo heslo, smažte registrovaný spotřebič z aplikace **LG ThinQ** a registrujte ho znovu.
- Aplikace podléhá změnám za účelem zlepšení jejích funkcí bez předchozího upozornění pro uživatele.
- Funkce se mohou lišit v závislosti na modelu.

Instalace aplikace LG ThinQ a připojení spotřebiče LG

Modely s QR kódem

Načtěte QR kód připevněný na výrobku fotoaparátem nebo aplikací čtečky QR kódů ve vašem smartphonu.

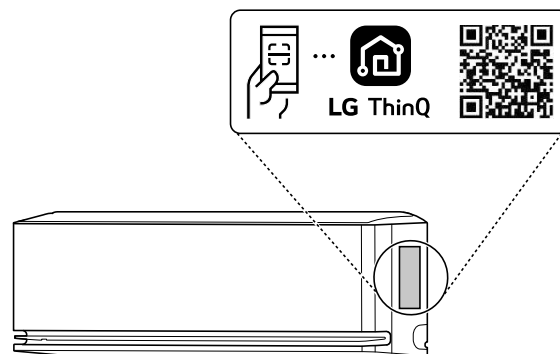

Modely bez QR kódu

- 1 Na smartphonu přejděte do obchodu Google Play nebo Apple App Store, vyhledejte aplikaci **LG ThinQ** a nainstalujte ji.
- 2 Spustte aplikaci **LG ThinQ** a přihlaste se pomocí svého stávajícího účtu nebo si pro přihlášení vytvořte účet u LG.
- 3 Dotkněte se tlačítka pro přidání (+) v aplikaci **LG ThinQ** a připojte spotřebič LG. Postup dokončete podle pokynů v aplikaci.

POZNÁMKA



- Chcete-li ověřit připojení k síti Wi-Fi, zkontrolujte, zda na ovládacím panelu svítí indikátor sítě Wi-Fi.
- Zařízení podporuje pouze WiFi síť o frekvenci 2,4 GHz. Pokud si chcete ověřit frekvenci své sítě, kontaktujte poskytovatele internetových služeb nebo nahlédněte do návodu k vašemu WiFi routeru.
- Aplikace **LG ThinQ** není odpovědná za žádné potíže se síťovým připojením ani za případné

poruchy, závady nebo chyby způsobené síťovým připojením.

- Okolní bezdrátové prostředí může zpomalit služby bezdrátové sítě.
- Pokud je vzdálenost mezi spotřebičem a bezdrátovým routerem příliš velká, intenzita signálu je nízká. Připojení může trvat dlouho, nebo se instalace nemusí podařit.
- Pokud má spotřebič potíže s připojením k síti Wi-Fi, může být příliš daleko od routeru. Sílu signálu Wi-Fi zlepšíte zakoupením opakovače Wi-Fi (prodlužovače dosahu).
- Síťové připojení nemusí fungovat správně v závislosti na poskytovateli internetových služeb.
- Připojení Wi-Fi nemusí fungovat nebo může být přerušeno z důvodu prostředí domácí sítě.
- Spotřebič se nemůže připojit kvůli problémům s bezdrátovým přenosem signálu. Odpojte ho ze zásuvky a počkejte asi minutu, než to zkusíte znovu.
- Pokud je na vašem bezdrátovém routeru povolena firewall brána, zakažte ji nebo přidejte výjimku.
- Název bezdrátové sítě (SSID) musí být kombinace anglických písmen a čísel (nepoužívejte speciální znaky).
- Uživatelské rozhraní (UI) smartphonu se může lišit v závislosti na operačním systému (OS) a výrobci.
- Je-li bezpečnostní protokol routeru nastaven na hodnotu **WEP**, nemusí se vám podařit nastavit síť. Změňte ho na jiné bezpečnostní protokoly (doporučujeme **WPA2**) a znovu výrobek připojte.

Jestliže je otevřené okno nebo dovnitř proudí venkovní vzduch, lze tuto změnu teploty detekovat a zapnout režim **Kontrola spotřeby**.

Chcete-li používat funkci **Detekce otevřeného okna** nebo nastavit **dobu vypnutí kontroly spotřeby**, připojte spotřebič k aplikaci **LG ThinQ**.

- Pokud je okno otevřené, na displeji vnitřní jednotky se zobrazí ,  nebo .

POZNÁMKA

- Funkci **Detekce otevřeného okna** lze použít s režimy **Chlazení** a **Vytápění**.
- Funkce **Detekce otevřeného okna** se ukončí v následujících situacích.
 - Pokud spotřebič rozpozná, že je okno zavřené.
 - Pokud uplynula **doba vypnutí kontroly spotřeby**.
 - Pokud se změní provozní režim.
- Funkce **Detekce otevřeného okna** nefunguje v následujících případech.
 - Pokud je spuštěn provoz **Chlazení** a **Vytápění** příliš brzy po zapnutí spotřebiče.
 - Pokud není velký rozdíl mezi teplotami vnitřního a venkovního prostředí.
 - Pokud je ventilace okny nedostatečná.
- Při připojení k vícenásobné venkovní jednotce nemusí být tyto funkce podporovány.

Detekce otevřeného okna (u některých modelů)

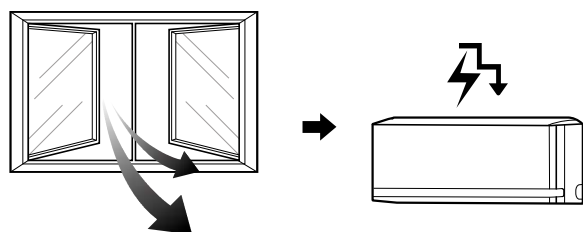

Jemný vzduch (u některých modelů)

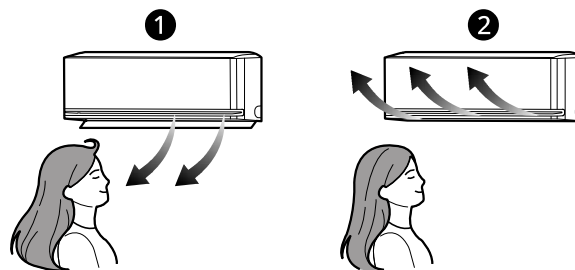

- 1 Normální
- 2 Jemný vzduch

Tato funkce nasměruje jemné proudění vzduchu směrem nahoru, abyste měli chladivý pocit a současně nepocítovali průvan.

Pomocí aplikace **LG ThinQ** můžete přesně nastavit teplotu a sílu proudění vzduchu.

Na displeji vnitřní jednotky se zobrazí Σ .

POZNÁMKA

- Když je aktivována funkce **Jemný vzduch**, změní se teplota vzduchu vycházejícího ze spotřebiče a proud vzduchu je nasměrován nahoru.
- Funkci **Jemný vzduch** lze použít s režimy **Chlazení** a **Ventilátor**.
- V závislosti na vnitřní a venkovní teplotě je možné, že se teplota proudění vzduchu nezvýší nebo nesníží.
- Při připojení k vícenásobné venkovní jednotce nelze nastavit teplotu vzduchu.

Snímač osob

Přímé a nepřímé proudění vzduchu

Tato funkce detekuje osoby a na základě vašich předvoleb nastaví buď **Přímé**, nebo **Nepřímé** proudění vzduchu.

• Přímé proudění vzduchu

Když dojde k detekci prostoru, ve kterém jsou osoby, nasměruje tato funkce proudění vzduchu do tohoto prostoru.

• Nepřímé proudění vzduchu

Když dojde k detekci prostoru, ve kterém jsou osoby, nasměruje tato funkce proudění vzduchu do prostoru, ve kterém žádné osoby nejsou.

Detekce nepřítomnosti

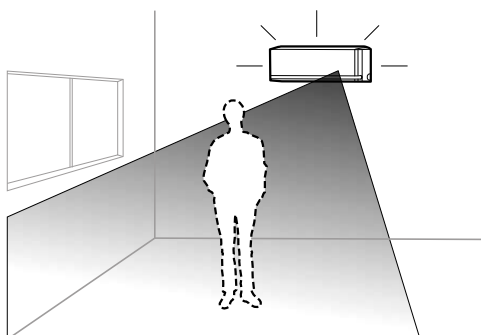

Pokud není nikdo přítomen, tato funkce automaticky přepne na úsporný provoz.

- Jestliže necháte přístroj zapnutý, zatímco jste pryč, spotřebič po uplynutí doby detekce nepřítomnosti automaticky přejde na úsporný chladicí provoz nebo vypne napájení, čímž vám šetří náklady na účty za elektřinu.
- Chcete-li nastavit dobu detekce nepřítomnosti a režim detekce nepřítomnosti, připojte spotřebič k aplikaci **LG ThinQ**.

POZNÁMKA

- Provoz s **přímým a nepřímým prouděním vzduchu** lze použít s režimy **Chlazení** a **Vytápění**.
- Citlivost radarového snímače se může lišit v závislosti na vnitřním prostředí a podmínkách, zejména:
 - Pokud je v místnosti málo pohybu, například při sledování televize nebo během spánku.
 - Pokud sedíte na podlaze blízko spotřebiče.
 - Pokud se nacházíte na místě vzdáleném od spotřebiče přibližně 5 m (16 ft) nebo více
- Pohybující se předměty, jako jsou ventilátory, robotické vysavače nebo domácí zvířata, mohou být zaměněny za osoby.

Čištění výměníku tepla (aplikace LG ThinQ)

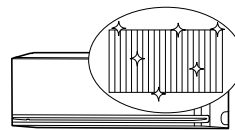

Opakovaným zmrazováním a rozmrazováním výměníku tepla klimatizace dochází k odplavení nečistot, zejména prachu, a spotřebič je tak udržován v čistotě.

Na displeji vnitřní jednotky se zobrazí FC a dále se zobrazí průběh čištění od \square do $\square\square$.

POZNÁMKA

- Kód na obrázku níže bude zobrazen na některých vnitřních jednotkách.



- Funkce **Čištění výměníku tepla** se ukončí po vysušení výměníku tepla.
- Pokud je během provozu funkce **Čištění výměníku tepla** v místnosti vysoká vlhkost, oblast v blízkosti vnitřní jednotky se může zamlžit.
- Funkci **Čištění výměníku tepla** lze použít v interiéru při teplotě od 21 °C do 32 °C a ve venkovním prostředí při teplotě od 21 °C do 37 °C. Funkce **Čištění výměníku tepla** slouží k zajištění hygieny a nejedná se o chladicí funkci, a proto se podmínky použití mohou lišit od garantované chladicí teploty přístroje.
- Pokud je funkce **Čištění výměníku tepla** provozována při teplotě mimo povolený rozsah, ozve se 5krát pípnutí a funkce nebude pracovat.
- Funkce **Čištění výměníku tepla** je dostupná i v případě, že je přístroj právě v provozu.
- Jestliže během čištění výměníku tepla stisknete na přístroji nebo na dálkovém ovládání tlačítko , funkce **Čištění výměníku tepla** se ukončí.
- Během čištění výměníku tepla se může ozývat zvuk „tik-tik“ nebo „tak-tak“, který je způsoben rozpínáním nebo smršťováním přístroje.
- Po vyčištění výměníku tepla se napájení přístroje automaticky vypne a po opětovném zapnutí pracuje přístroj v režimu **Chlazení**.
- Pokud je nastavena funkce rezervace, funkce **Čištění výměníku tepla** nemusí pracovat správně.
- Když je funkce **Čištění výměníku tepla** aktivována, z výstupu vychází chladný vzduch.
- Při připojení k vícenásobné venkovní jednotce nemusí být tyto funkce podporovány.

kW Manager (aplikace LG ThinQ)

Spotřeba energie klimatizace se automaticky upravuje na základě časového harmonogramu a cílové spotřeby energie nastavené uživatelem.

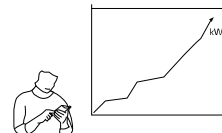

U některých modelů se na displeji vnitřní jednotky zobrazí .

POZNÁMKA

- Při použití funkce **kW Manager** může dojít ke snížení objemu výstupu studeného vzduchu, a to v závislosti na zbývajícím množství cílové spotřeby energie.
- Při překročení cílové spotřeby elektrické energie se funkce **kW Manager** deaktivuje.
- Při použití režimů **Vytápění** a **Automatika** je funkce **kW Manager** deaktivována.
- Spotřeba elektrické energie zobrazená prostřednictvím aplikace **LG ThinQ** se může lišit od skutečné spotřeby elektrické energie uvedené na vašem účtu za elektřinu.
- Informace o spotřebě energie se mohou lišit v závislosti na spotřebiči.
- Spotřeba energie se může lišit od výsledků měření jinými měřicími zařízeními.
- Naměřená spotřeba energie se může lišit v závislosti na prostředí, ve kterém je zařízení nainstalováno.
- Naměřená spotřeba energie se může lišit v závislosti na prostředí a způsobu použití domácího spotřebiče.
- Při nastavení doby použití se spotřebič automaticky nezapíná ani nevypíná.
- I během provozu funkce **kW Manager** se nejprve projeví funkce nastavená pomocí dálkového ovládání.
- Skutečné použití se může lišit.

Informační upozornění k softwaru s otevřeným zdrojovým kódem

Chcete-li získat zdrojový kód pod licencemi GPL, LGPL, MPL a dalšími open source licencemi, pro které platí povinnost zveřejňovat zdrojový kód, který je součástí tohoto produktu, a získat přístup ke všem uvedeným licenčním podmínkám, oznámením o autorských právech a dalším příslušným dokumentům, navštivte stránky <https://opensource.lge.com>.

Společnost LG Electronics vám také poskytne otevřený zdrojový kód na disku CD-ROM za poplatek pokrývající náklady na distribuci (např. cenu média, poplatky za dopravu a manipulaci), a to na základě žádosti zaslané e-mailem na adresu opensource@lge.com.

Tato nabídka platí pro kohokoli, kdo obdrží tyto informace, a to po dobu tří let od naší poslední dodávky tohoto produktu.

Specifikace modulu bezdrátové sítě LAN

Název modulu	Rozsah frekvence	Výstupní výkon (max.)
LCW B-001	2412 MHz ~ 2472 MHz	IEEE 802.11b:18.14 dBm IEEE 802.11g:17.38 dBm IEEE 802.11n:16.13 dBm
Bluetooth	2402 MHz ~ 2480 MHz	7,03 dBm

Specifikace modulu RADAR

Název modulu	Rozsah frekvence	Výstupní výkon (max.)
RSM V2	61,0 GHz ~ 61,5 GHz	6,27 dBm

Diagnostika pomocí aplikace LG ThinQ

Pomocí této funkce můžete diagnostikovat a vyřešit problémy se svým spotřebičem.

POZNÁMKA

- Z důvodů, které nelze přičíst nedbalosti společnosti LGE, služba nemusí fungovat příčinou vnějších faktorů, jako je například, ale nikoliv výhradně, nedostupnost Wi-Fi, odpojení Wi-Fi, zásady místního obchodu s aplikacemi nebo nedostupnost aplikace.
- Funkce může být změněna bez předchozího upozornění a může mít jinou podobu v závislosti na tom, kde se nacházíte.

Použití aplikace LG ThinQ k diagnostice problémů

Pokud se u spotřebiče vybaveného Wi-Fi vyskytne problém, mohou se pomocí aplikace **LG ThinQ** přenést údaje potřebné k řešení problému do smartphonu.

- Spustíte aplikaci **LG ThinQ** a v menu vyberte funkci **Smart Diagnosis**. Postupujte podle pokynů uvedených v aplikaci **LG ThinQ**.

Použití zvukové diagnostiky k diagnostice problémů

Chcete-li použít zvukovou diagnostiku, postupujte podle pokynů uvedených níže.

- Spustíte aplikaci **LG ThinQ** a v menu vyberte funkci **Smart Diagnosis**. Postupujte podle

pokynů pro zvukovou diagnostiku v aplikaci **LG ThinQ**.

- 1 Zastrčte elektrickou zástrčku správně do zásuvky.
- 2 Umístěte mikrofon svého chytrého telefonu do blízkosti spotřebiče.
- 3 Stiskněte tlačítko **Funkce**.

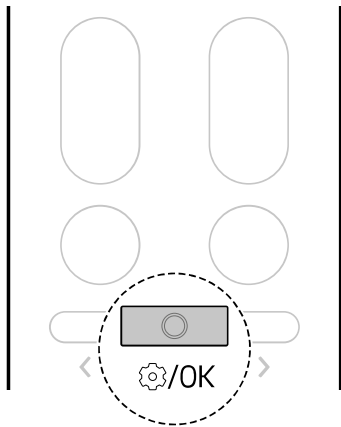

- 4 Stiskněte tlačítko **<** nebo **>**, dokud v dolní části displeje nezačne blikat níže uvedená ikona. Pak stiskněte tlačítko **Funkce**.

- Smartphone nechejte na místě, dokud se nedokončí přenos dat.

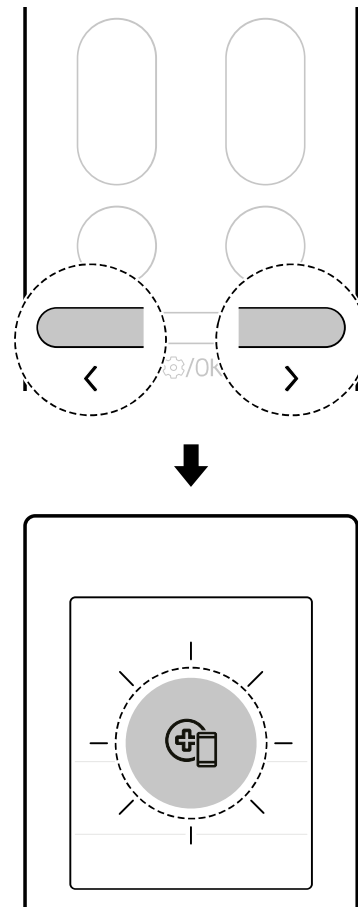

- 5 Po dokončení přenosu údajů se v aplikaci zobrazí diagnóza.

POZNÁMKA

- Nejlepších výsledků dosáhnete, pokud během přenosu tónů nebudete s telefonem hýbat.
- Dbejte na to, aby byl okolní hluk co nejmenší, jinak by telefon nemusel správně přijímat zvukové signály z vnitřní jednotky.

ÚDRŽBA

Čištění

⚠ VAROVÁNÍ

- Před čištěním nebo údržbou odpojte napájení a počkejte, až se zastaví ventilátor.

Interval čištění

Čištění spotřebiče

Pokud spotřebič nebudete delší dobu používat, vysušte jej, aby se udržel v co nejlepším stavu. Spotřebič pravidelně čistěte, abyste zachovali jeho optimální výkon a zabránili případné poruše.

- Vysoušejte spotřebič v režimu **ventilátor** po dobu 3 až 4 hodin a odpojte napájení. Pokud v součástech spotřebiče zůstane vlhkost, může dojít k vnitřnímu poškození.
- Před dalším použitím spotřebiče vysoušejte jeho vnitřní součásti v režimu **ventilátor** po dobu 3 až 4 hodin. To pomůže snížit zápach vznikající z vlhkosti.

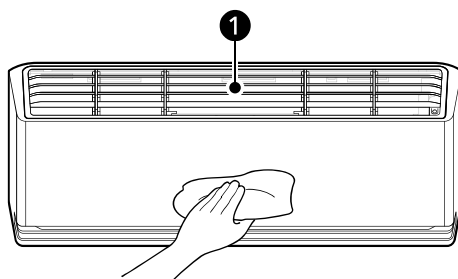

① Vzduchový filtr

POZNÁMKA

- Funkce se může lišit v závislosti na typu modelu.

Typ	Popis	Interval
Vnitřní jednotka	Povrch vnitřní jednotky vyčistěte měkkým suchým hadříkem.	Pravidelně
	Odtokovou misku na kondenzát nechte vyčistit odborníkem.	Jednou ročně
	Potrubí pro odvod kondenzátu nechte vyčistit odborníkem.	Každých 4 měsíců
	Vyměňte baterie bezdrátového dálkového ovladače.	Jednou ročně

Typ	Popis	Interval
Venkovní jednotka	Výměníky tepla a průduchy panelu nechte vyčistit odborníkem. (Poradte se s technikem.)	Jednou ročně
	Ventilátor nechte vyčistit odborníkem.	Jednou ročně
	Odtokovou misku na kondenzát nechte vyčistit odborníkem.	Jednou ročně
	Nechte odborníka zkontrolovat, zda je celá sestava ventilátoru pevně utažena.	Jednou ročně
	Elektrické součásti vyčistěte stlačeným vzduchem.	Jednou ročně

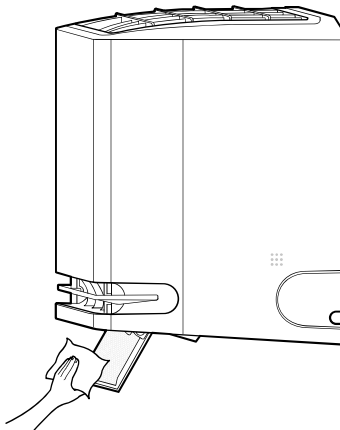

Čištění deflektoru

- 1 Vypněte spotřebič.
- 2 Stisknutím a podržením tlačítka  po dobu přibližně 5 sekund nastavte deflektor pro snadné čištění.
- 3 Povrch deflektoru vyčistěte měkkým suchým hadříkem.



- 4 Po stisknutí a podržení tlačítka  po dobu přibližně 5 sekund pro uzavření deflektoru vzduchu.

POZNÁMKA

- Pokud při zapnuté funkci stisknete tlačítko , nelze spotřebič zapnout.
 - Pokud stisknete tlačítko  opakovaně, můžete spotřebič zapnout.

Čištění filtru a dalších částí

Typ	Popis	Interval
Vzduchový filtr	Vyčistěte vysavačem nebo ručním omytím.	2 týdny
Antialergenní filtr	Vyčistěte vysavačem nebo kartáčem.	Každých 6 měsíců
Ionizátor (u některých modelů)	K čištění prachu použijte suchý vatový tampon.	Každých 6 měsíců

POZNÁMKA

- Při čištění filtrů nikdy nepoužívejte vodu s teplotou vyšší než 40 °C. Mohlo by to způsobit deformaci nebo změnu barvy.
- Při čištění filtrů nikdy nepoužívejte těkavé látky. Mohly by poškodit povrch spotřebiče.

- Neumývejte antialergenní filtr vodou, protože by mohlo dojít k jeho poškození (u některých modelů).
-

Použití funkce AI vysoušení

V režimech **chlazení** a **odvlhčování** se uvnitř vnitřní jednotky vytváří vlhkost. Tuto vlhkost můžete snížit.

1 Zapněte spotřebič.

2 Stiskněte tlačítko **Funkce**.

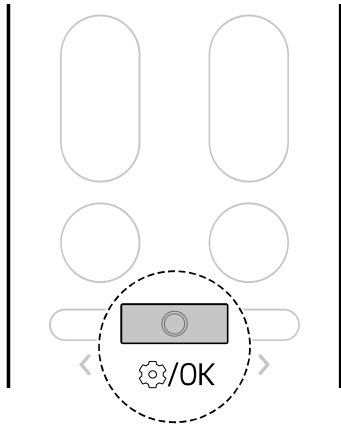

3 Stiskněte tlačítko **<** nebo **>**, dokud v dolní části displeje nezačne blikat níže uvedená ikona. Pak stiskněte tlačítko **Funkce**.

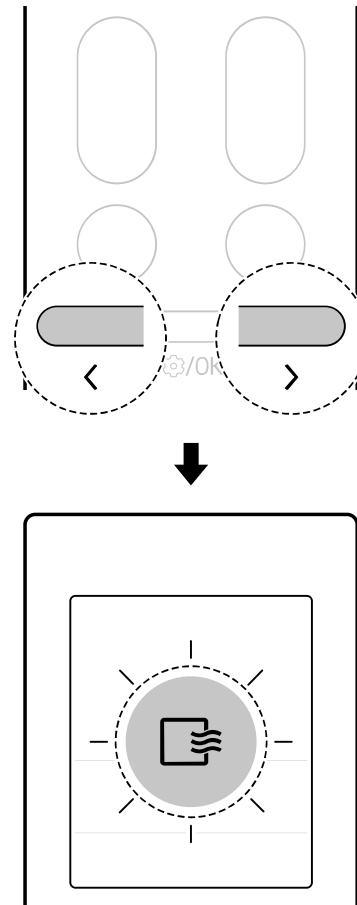

4 Stisknutím tlačítka **<** nebo **>** nastavte požadovaný stav funkce AI vysoušení.

- Po každém stisknutí tlačítka se funkce změní v tomto pořadí: Sto ↔ ZAPNUTO ↔ VYPNUTO

5 Pak stiskněte tlačítko **Funkce**.

POZNÁMKA

- Funkce **AI Dry** je nastavena při zakoupení spotřebiče. Pokud tuto funkci nechcete používat, vypněte ji.
- Doba AI vysoušení se automaticky nastavení podle podmínek používání spotřebiče a na displeji vnitřní jednotky se zobrazí stav průběhu jako počet zbývajících minut.
 - Doba AI vysoušení se automaticky nastaví na 20 minut.

- Stav vysoušení uvnitř spotřebiče se může mírně lišit v závislosti na teplotě nebo vlhkosti vzduchu v interiéru.
 - Aby se vnitřní prostor spotřebiče dostatečně vysušil, provozujte výrobek v režimu **Ventilátoru** déle než 1 hodinu.
 - Po nastavení funkce **AI vysoušení** bude dřívější nastavení funkce **AI vysoušení** zachováno pro další použití spotřebiče.
 - Pokud se produkt nebude delší dobu používat, nechte funkci čištění vzduchu v provozu déle než 1 hodinu, aby se vnitřní prostoru spotřebiče před uskladněním zcela vysušil.
 - Funkci **AI vysoušení** můžete nastavit i po zastavení provozu spotřebiče.
-

Vyjmutí a výměna vzduchového filtru

POZNÁMKA

- Vzduchový filtr neohýbejte, protože by se mohl zlomit.
- Vzduchový filtr sestavte správně tak, aby se do spotřebiče nedostal prach ani jiné látky.

- 1 Vypněte napájení spotřebiče.
- 2 Lokalizujte úchyty vzduchového filtru na horní přední straně spotřebiče.

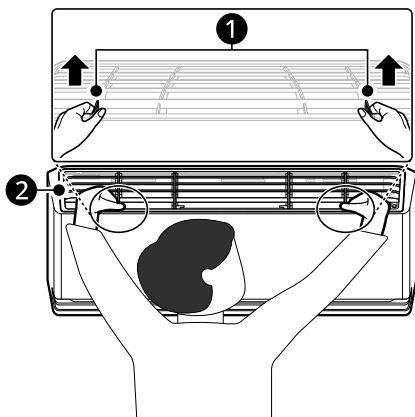

- ① Úchyty
- ② Vzduchový filtr

- 3 Mírně zatáhněte za úchyty směrem nahoru a poté celý filtr vyjměte.

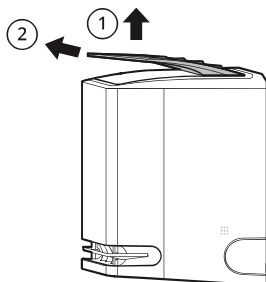

- 4 Zasuňte háčky na vzduchovém filtru do drážek na zadní straně předního panelu.

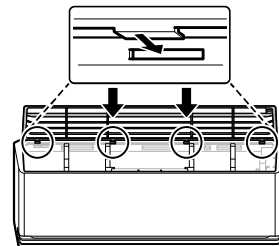

- 5 Zatlačte háčky dolů, dokud nezapadnou na své místo.

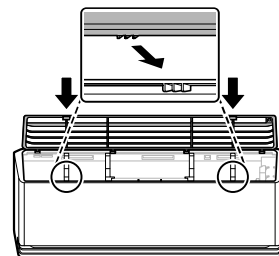

- 6 Chcete-li se ujistit, že je filtr správně sestaven, zatlačte na něj po celé jeho přední délce.

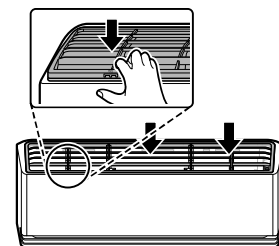

Čištění vzduchového filtru

Vzduchový filtr čistěte jednou za 2 týdny, v případě potřeby i častěji.

- 1 Vyjměte vzduchový filtr ze spotřebiče.

- 2** Vzduchový filtr vyčistěte vysavačem nebo jej omyjte vlažnou vodou s jemným čisticím prostředkem.

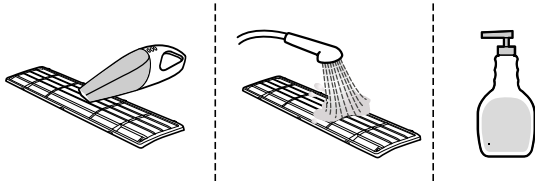

- 3** Filtr sušte ve stínu.

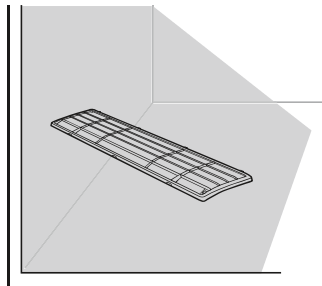

POZNÁMKA

- Spotřebič neprovozujte bez vloženého filtru.

Čištění antialergenního filtru (u některých modelů)

POZNÁMKA

- Počet a umístění dílů se může lišit v závislosti na modelu spotřebiče.
- Funkce se mohou měnit v závislosti na typu modelu.

- 1** Vypněte napájení spotřebiče.

- 2** Vyměňte vzduchový filtr z vnitřní jednotky.

- 3** Vyměňte antialergenní filtr z vnitřní jednotky.

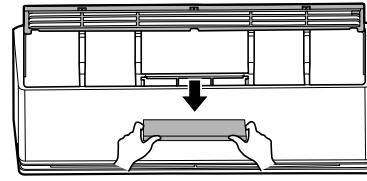

- 4** Vyčistěte filtr pomocí vysavače.
- Antialergenní filtr neomývejte vodou.

- 5** Vložte antialergenní filtr zpět.

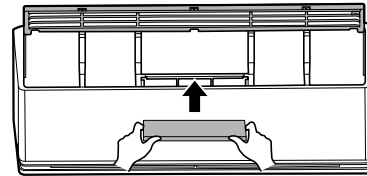

- 6** Sestavte vzduchový filtr.

- 7** Zkontrolujte boční stranu předního krytu, zda je vzduchový filtr správně nasazen.

Vyjmutí a výměna vedení vzduchu

- 1** Vypněte napájení spotřebiče.

- 2** Vytáhněte vedení vzduchu v přední části vnitřní jednotky.

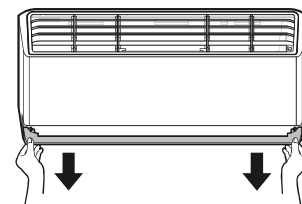

- 3** Zasuňte háčky na vedení vzduchu do drážek.

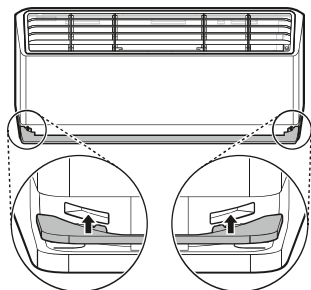

- 4** Zatlačte na háčky, dokud nezapadnou na své místo.

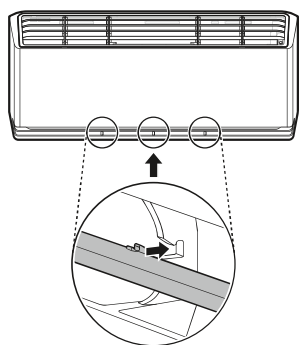

Čištění vedení vzduchu

- 1** Vyměňte vedení vzduchu ze spotřebiče.
- 2** Povrch vedení vzduchu vyčistěte měkkým suchým hadříkem.

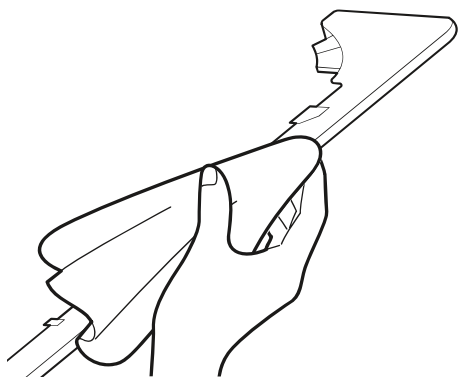

ODSTRAŇOVÁNÍ ZÁVAD

Než zavoláte do servisu

Než se obrátíte na servisní středisko, ověřte následující informace. Pokud problém přetrvává, obraťte se na místní servisní středisko.

POZNÁMKA

- Některé funkce nemusí být v závislosti na modelu podporovány.

Funkce sebediagnostiky

Tento spotřebič má zabudovanou funkci **automatické diagnostiky**. Pokud dojde k chybě, kontrolka vnitřní jednotky bude blikat ve 2sekundových intervalech. Pokud k tomu dojde, obraťte se na místního prodejce nebo servisní středisko.

Obsluha

Příznaky	Možná příčina a řešení
Spotřebič nefunguje normálně.	Ze spotřebiče vychází zápach spáleniny a podivné zvuky. <ul style="list-style-type: none"> • Vypněte spotřebič, vypněte nebo odpojte napájení a obraťte se na servisní středisko.
	Voda uniká z vnitřní jednotky i při nízké vlhkosti. <ul style="list-style-type: none"> • Vypněte spotřebič, vypněte nebo odpojte napájení a obraťte se na servisní středisko.
	Napájecí kabel je poškozený nebo se nadměrně zahřívá. <ul style="list-style-type: none"> • Vypněte spotřebič, vypněte nebo odpojte napájení a obraťte se na servisní středisko.
	Spínač, jistič (bezpečnostní, uzemňovací) nebo pojistka nefungují správně. <ul style="list-style-type: none"> • Vypněte spotřebič, vypněte nebo odpojte napájení a obraťte se na servisní středisko.
	Spotřebič generuje chybový kód ze své sebediagnostiky. <ul style="list-style-type: none"> • Vypněte spotřebič, vypněte nebo odpojte napájení a obraťte se na servisní středisko.
Nelze nastavit otáčky ventilátoru.	Je vybrán režim rychlého provozu nebo automatický režim. <ul style="list-style-type: none"> • V některých režimech provozu nelze nastavit otáčky ventilátoru. Zvolte režim provozu, ve kterém lze nastavit otáčky ventilátoru.
Nelze nastavit teplotu.	Je vybrán režim ventilátoru nebo rychlého provozu. <ul style="list-style-type: none"> • V některých režimech provozu nelze nastavit teplotu. Zvolte režim provozu, ve kterém lze nastavit teplotu.

Příznaky	Možná příčina a řešení
Spotřebič se během provozu zastavuje.	<p>Spotřebič se náhle vypne.</p> <ul style="list-style-type: none"> • Mohlo dojít k vypršení časového limitu funkce časovač vypnutí, která spotřebič vypne. Zkontrolujte nastavení časovače.
	<p>Během provozu došlo k výpadku napájení.</p> <ul style="list-style-type: none"> • Počkejte, až se obnoví napájení. Pokud máte zapnutou funkci automatického restartování, spotřebič obnoví svou poslední činnost několik minut po obnovení napájení.
Spotřebič nefunguje.	<p>Spotřebič je odpojen od zásuvky.</p> <ul style="list-style-type: none"> • Zkontrolujte, zda je napájecí kabel zapojen do zásuvky nebo zda jsou zapnuty napájecí izolátory.
	<p>Vybuchla pojistka nebo je zablokováno napájení.</p> <ul style="list-style-type: none"> • Vyměňte pojistku nebo zkontrolujte, zda se nevypnul jistič.
	<p>Došlo k výpadku napájení.</p> <ul style="list-style-type: none"> • Při výpadku napájení spotřebič vypněte. • Po obnovení napájení počkejte 3 minuty a poté spotřebič zapněte.
	<p>Napětí je příliš vysoké nebo příliš nízké.</p> <ul style="list-style-type: none"> • Zkontrolujte, zda se nevypnul jistič.
	<p>Spotřebič se automaticky vypnul v nastavené době.</p> <ul style="list-style-type: none"> • Zapněte spotřebič.
	<p>Nastavení baterie v bezdrátovém dálkovém ovladači je nesprávné.</p> <ul style="list-style-type: none"> • Ujistěte se, zda jsou v bezdrátovém dálkovém ovladači baterie vloženy správně. • Pokud jsou baterie vloženy správně, ale spotřebič přesto nefunguje, vyměňte baterie a zkuste to znovu.
Spotřebič nevypouští chladný vzduch.	<p>Nedochází k řádné cirkulaci vzduchu.</p> <ul style="list-style-type: none"> • Ujistěte se, že přední straně spotřebiče nebrání žádné záclony, žaluzie nebo kusy nábytku.
	<p>Vzduchový filtr je znečištěný.</p> <ul style="list-style-type: none"> • Vzduchový filtr čistěte jednou za 2 týdny. • Další informace naleznete v části „Čištění vzduchového filtru“.
	<p>Teplota v místnosti je příliš vysoká.</p> <ul style="list-style-type: none"> • V létě může úplné ochlazení vnitřního vzduchu nějakou dobu trvat. V takovém případě zvolte režim rychlého provozu pro rychlé ochlazení vnitřního vzduchu.
	<p>Z místnosti uniká studený vzduch.</p> <ul style="list-style-type: none"> • Zkontrolujte, zda studený vzduch neuniká větracími otvory v místnosti.

Příznaky	Možná příčina a řešení
Spotřebič nevypouští chladný vzduch.	Požadovaná teplota je vyšší než aktuální teplota. <ul style="list-style-type: none"> Nastavte požadovanou teplotu na nižší úroveň, než je aktuální teplota.
	V blízkosti se nachází zdroj tepla. <ul style="list-style-type: none"> Během provozu klimatizace nepoužívejte zdroje tepla, jako jsou elektrické trouby nebo plynové varné desky.
	Je vybrán režim ventilátoru. <ul style="list-style-type: none"> V režimu ventilátoru proudí vzduch ze spotřebiče bez chlazení nebo vytápění vnitřního vzduchu. Přepněte režim provozu na chlazení.
	Venkovní teplota je příliš vysoká. <ul style="list-style-type: none"> Chladicí účinek nemusí být dostatečný.

Fungování

Příznaky	Možná příčina a řešení
Vnitřní jednotka je stále v provozu, i když je spotřebič vypnutý.	Je spuštěna funkce AI vysoušení. <ul style="list-style-type: none"> Nechte funkci AI vysoušení spuštěnou, protože snižuje zbývající vlhkost uvnitř vnitřní jednotky. Pokud tuto funkci nechcete, můžete vnitřní jednotku vypnout.
Výstup vzduchu na vnitřní jednotce vypouští mlhu.	Ochlazený vzduch ze spotřebiče vytváří mlhu. <ul style="list-style-type: none"> Když se teplota v místnosti sníží, tento jev zmizí.
Z venkovní jednotky uniká voda.	Při vytápění dochází ke kondenzaci vody z výměníku tepla. <ul style="list-style-type: none"> To vyžaduje, aby byla pod spodní vanu nainstalována vypouštěcí hadice. Obratě se na instalatéra.
Dochází k hluku nebo vibracím.	Při spuštění nebo zastavení spotřebiče v důsledku pohybu zpětného ventilu se ozve cvaknutí. Vrzání: Plastové části vnitřní jednotky vrzají, když se smršťují nebo rozpínají v důsledku náhlých teplotních změn. Zvuk průtoku nebo foukání: To je průtok chladiva spotřebičem. <ul style="list-style-type: none"> Hluk je během provozu nebo po něm normální. Není známkou poruchy.
Vnitřní jednotka vydává zápach.	Zápach (např. cigaretový kouř) může být absorbován do vnitřní jednotky a odváděn proudem vzduchu. <ul style="list-style-type: none"> Pokud zápach nezmizí, je třeba vyčistit filtr. Pokud to nepomůže, obratě se na servisní středisko, aby vám vyčistilo výměník tepla.
Spotřebič nevypouští teplý vzduch.	Když se spustí režim vytápění, vertikální lamely jsou téměř zavřené a žádný vzduch nevychází, přestože je venkovní jednotka v provozu. <ul style="list-style-type: none"> To je normální. Vyčkejte, dokud spotřebič nevytvoří dostatečně teplý vzduch, aby mohl foukat přes vnitřní jednotku.

Příznaky	Možná příčina a řešení
Spotřebič nevypouští teplý vzduch.	Venkovní jednotka je v režimu odmrazování. <ul style="list-style-type: none"> V režimu vytápění se při poklesu venkovní teploty na výparníku tvoří led a námraza. Režim odmrazování snižuje vrstvu námrazy na výparníku a měl by skončit přibližně za 15 minut.
	Venkovní teplota je příliš nízká. <ul style="list-style-type: none"> Účinek vytápění nemusí být dostatečný.

Wi-Fi

Příznaky	Možná příčina a řešení
Domácí spotřebič a smartphone nejsou připojeni k síti Wi-Fi.	Heslo k síti Wi-Fi, ke které se snažíte připojit, je nesprávné. <ul style="list-style-type: none"> Najděte síť Wi-Fi připojenou ke smartphonu a odstraňte ji, poté přístroj zaregistrujte v aplikaci LG ThinQ.
	Mobilní data pro váš chytrý telefon jsou zapnutá. <ul style="list-style-type: none"> Vypněte mobilní data smartphonu a zaregistrujte spotřebič pomocí sítě Wi-Fi.
	Název bezdrátové sítě (SSID) je nesprávně nastaven. <ul style="list-style-type: none"> Název bezdrátové sítě (SSID) musí být kombinace anglických písmen a čísel (nepoužívejte speciální znaky).
	Frekvence routeru není 2,4 GHz. <ul style="list-style-type: none"> Je podporována pouze frekvence routeru 2,4 GHz. Nastavte bezdrátový router na 2,4 GHz a připojte přístroj k bezdrátovému routeru. Zkontrolujte frekvenci routeru, ověřte ji u svého poskytovatele internetových služeb nebo u výrobce routeru.
	Vzdálenost mezi spotřebičem a routerem je příliš velká. <ul style="list-style-type: none"> Pokud je vzdálenost mezi spotřebičem a routerem příliš velká, může být signál slabý a připojení nemusí být správně nakonfigurováno. Přesuňte umístění routeru tak, aby byl blíže ke spotřebiči.