

PŘÍRUČKA UŽIVATELE KLIMATIZACE

Přečtete si prosím pečlivě tuto příručku uživatele před uvedením přístroje do provozu a vždy ji mějte po ruce, abyste do ní později mohli nahlédnout.

Tato příručka je zjednodušenou verzí původní příručky. Původní příručku můžete získat na adrese www.lg.com.

TYP: NÁSTĚNNÁ

Překlad originální příručky

OBSAH

Tato příručka je určena pro skupinu produktů a může zahrnovat vyobrazení nebo obsah, které se liší od vámi zakoupeného typu.

Tato příručka podléhá revizím ze strany výrobce.

BEZPEČNOSTNÍ POKYNY	3
DŮLEŽITÉ BEZPEČNOSTNÍ POKYNY	4
OBSLUHA	9
Pokyny pro obsluhu	9
Součásti a funkce	9
Bezdrátové dálkové ovládání	10

BEZPEČNOSTNÍ POKYNY

Následující bezpečnostní pokyny jsou určeny pro předcházení nepředvídaným nebezpečím, poškozením nebo nesprávné obsluze zařízení.

Pokyny jsou rozděleny na ‚VAROVÁNÍ‘ a ‚UPOZORNĚNÍ‘, viz podrobný popis níže.

 Tento symbol označuje události a obsluhu, které mohou mít za následek vznik rizika. Podrobně si přečtěte text označený tímto symbolem a postupujte podle pokynů, abyste předešli vzniku rizika.

VAROVÁNÍ

Tento symbol označuje situace, kdy může mít nedodržení pokynů za následek závažné zranění nebo usmrcení osob.

UPOZORNĚNÍ

Tento symbol označuje situace, kdy může mít nedodržení pokynů za následek lehké zranění nebo poškození zařízení.

Následující symboly jsou uvedeny na vnější a venkovní jednotce. (pro R32)

 Tento symbol značí, že toto zařízení používá hořlavé chladicí médium. Pokud dojde k úniku chladicího média a jeho kontaktu s externím zdrojem vznícení, hrozí riziko požáru.

 Tento symbol značí, že je nutné si pozorně přečíst provozní příručku.

 Tento symbol značí, že s tímto zařízením smí na základě pokynů v Instalačním manuálu nakládat pouze autorizovaný servisní pracovník.

 Tento symbol značí, že jsou k dispozici informace z Provozního nebo Instalačního manuálu.

DŮLEŽITÉ BEZPEČNOSTNÍ POKYNY

VAROVÁNÍ

Abyste při používání tohoto výrobku snížili riziko vzniku požáru, úmrtí, zasažení elektrickým proudem nebo zranění či popálení osob, dodržujte základní bezpečnostní opatření, včetně následujících:

Děti v domácnosti

Toto zařízení není určeno pro používání osobami (včetně dětí) se sníženými fyzickými, sensorickými nebo mentálními schopnostmi nebo nedostatečnými zkušenostmi a znalostmi bez přiměřeného dozoru nebo bez seznámení s pokyny pro používání zařízení osobou odpovědnou za jejich bezpečnost. Je nutné zajistit, aby si děti s přístrojem nehrály.

Pro používání v Evropě:

Toto zařízení mohou děti starší 8 let a osoby se sníženými fyzickými, sensorickými nebo mentálními schopnostmi nebo nedostatečnými zkušenostmi a znalostmi používat pod přiměřeným dozorem nebo pokud byly obeznámeny s pokyny pro bezpečné používání zařízení a porozuměly možným nebezpečím. Dohlížejte na děti, aby si s přístrojem nehrály. Děti nesmí bez dozoru provádět čištění a uživatelskou údržbu.

Instalace

- Neinstalujte klimatizaci na nestabilní povrch nebo do místa, kde hrozí její pád.
- Před instalací nebo přesunem klimatizace se obraťte na autorizované servisní středisko.
- Bezpečně nainstalujte panel a kryt ovládací skříňky.
- Neinstalujte klimatizaci do místa, kde jsou uloženy hořlavé kapaliny nebo plyny, jako například benzín, propan, ředidlo atd.
- Při instalaci klimatizace se ujistěte, že potrubí a napájecí kabel spojující interiérovou a venkovní jednotku nejsou příliš napnuté.
- Použijte standardní jističe a pojistky, které odpovídají kapacitě klimatizace.
- Do systému nepřivádějte vzduch ani plyny, s výjimkou speciálního chladiva.
- Ke zjišťování netěsnosti a k vyčištění vzduchu používejte nehořlavý plyn (dusík), protože použití stlačeného vzduchu či hořlavých plynů může způsobit požár nebo výbuch.

- Interiérové/venkovní kabelové zapojení je nutné pevně zajistit a kabel je nutné náležitě táhnout tak, aby se nevypojoval z přípojovacích koncovek. Nesprávné nebo uvolněné zapojení může způsobit vznik tepla nebo požár.
- Před používáním klimatizace nainstalujte vlastní elektrickou zásuvku a jistič.
- Nepřipojujte zemnicí kabel k plynovému potrubí, bleskosvodu ani zemnímu telefonnímu kabelu.
- Všechny vyžadované ventilační otvory udržujte volné.

Obsluha

- Ujistěte se, že používáte pouze součásti uvedené v seznamu servisních součástí. Nikdy se nepokoušejte vybavení upravovat.
- Ujistěte se, že děti nešplhají na venkovní jednotku, ani do ní netlučou.
- Baterie likvidujte na místě, kde nehrozí nebezpečí požáru.
- Používejte pouze chladivo uvedené na štítku klimatizace.
- Odpojte zdroj napájení, pokud z klimatizace začne vycházet jakýkoli hluk, zápach nebo kouř.
- Nenechávejte hořlavé látky, jako je benzín, benzen nebo ředidlo, v blízkosti klimatizace.
- Pokud se do klimatizace dostane voda při záplavách, obraťte se na autorizované servisní středisko.
- Nepoužívejte klimatizaci delší dobu v malém prostoru bez náležitého větrání.
- V případě úniku plynu (jako jsou freony, propan, LPG) před opětovným použitím klimatizace dostatečně vyvětrejte.
- Pokud je nutné vyčistit její vnitřek, obraťte se na autorizované servisní středisko nebo na prodejce. Agresivní čisticí prostředky mohou způsobit korozi nebo poškození jednotky.
- Ujistěte se, že při současném používání klimatizace a spotřebiče produkujícího teplo, jako je například topení, dostatečně větráte.
- Nezakrývejte vstup ani výstup proudění vzduchu.
- Nevkládejte do vstupu ani do výstupu vzduchu ruce ani jiné předměty, pokud je klimatizace v provozu.
- Ujistěte se, že napájecí kabel není znečištěný, uvolněný ani poškozený.
- S mokřýma rukama se klimatizace nikdy nedotýkejte, ani ji neuvádějte do provozu a neopravujte.
- Na napájecí kabel neumísťujte žádné předměty.

- Do blízkosti napájecího kabelu neumísťujte radiátory ani jiné spotřebiče produkující teplo.
- Napájecí kabel neupravujte ani neprodlužujte. Poškrábaná nebo roztřepená izolace napájecích kabelů může způsobit požár nebo zasažení elektrickým proudem, a je nutné ji vyměnit.
- V případě výpadku proudu nebo bouřky okamžitě přerušete zdroj napájení.
- Dbejte na to, aby během provozu nedošlo k vytáhnutí nebo poškození napájecího kabelu.
- V průběhu provozu zařízení nebo bezprostředně po jeho skončení se nedotýkejte chladicího potrubí nebo vodovodního potrubí nebo kterékoliv jeho vnitřní části.

Údržba

- Nečistěte jednotku tak, že na výrobek přímo nastříkáte vodu.
- Před čištěním nebo prováděním údržby odpojte zdroj napájení a počkejte, dokud se ventilátor nezastaví.

Technická bezpečnost

- Instalace nebo opravy provedené neoprávněnými osobami mohou představovat riziko pro vás a pro ostatní.
- Kdokoli, kdo provádí práce na chladicím okruhu nebo jej otevírá, musí být držitelem aktuálně platného certifikátu o hořlavých chladicích médiích, vydaného akreditovaným orgánem, který potvrzuje způsobilost k manipulaci s chladicími médii bezpečně a v souladu se specifikacemi, uznávanými v daném odvětví. (pro R32)
- Servis zařízení musí být prováděn pouze tak, jak je doporučeno výrobcem. Údržba a opravy, vyžadující asistenci dalších kvalifikovaných odborníků, musí být prováděny pod dohledem osoby, oprávněné k používání hořlavých chladiv. (pro R32)
- Informace obsažené v této příručce jsou určeny pro kvalifikovaného servisního technika, který je obeznámen s bezpečnostními postupy a je vybaven příslušnými nástroji a testovacími přístroji.
- Nepřečtení a nedodržování veškerých pokynů v této příručce může vést k selhání vybavení, škodě na majetku, zranění nebo smrtelnému zranění osob.
- Jednotku je nutné instalovat v souladu s národními předpisy pro elektrickou instalaci.
- Pokud je třeba vyměnit napájecí kabel, musí výměnu provést oprávněná osoba, která použije pouze originální náhradní součásti.
- Tento jednotku je nutné náležitě uzemnit, aby se snížilo riziko zasažení elektrickým proudem.
- Neodřezávejte ani neodstraňujte zemnicí kolík ze síťového kabelu.
- Připojení zemnicí koncovky adaptéru na šroub krytu zásuvky na stěně jednotku neuzemní, pokud není šroub krytu kovový a neizolovaný a zásuvka na stěně není uzemněna prostřednictvím domácích rozvodů.

- Pokud máte pochybnosti o tom, zda je klimatizace náležitě uzemněna, nechejte zásuvku na stěně a obvod zkontrolovat kvalifikovaným technikem.
- Chladicí médium a izolační plyn použité v jednotce vyžadují speciální postupy pro likvidaci. Při likvidaci se poraďte se servisním zástupcem nebo s podobně kvalifikovanou osobou.
- Aby bylo možné předejít rizikům, je v případě poškození napájecího kabelu nutné jej vyměnit u výrobce nebo jeho servisních partnerů nebo to musí provést stejně kvalifikovaná osoba.
- Spotřebič musí být skladován v dobře větraném prostoru, kde velikost místnosti odpovídá ploše prostoru, specifikované pro provoz. (pro R32)
- Spotřebič musí být skladován v místnosti bez nepřetržitého zdroje otevřeného plamene (například fungující plynové spotřebiče) a zdrojů hoření (např. spuštěné elektrické topení).
- Spotřebič musí být skladován tak, aby nedocházelo k mechanickým poškozením.

UPOZORNĚNÍ

Abyste při používání tohoto výrobku snížili riziko lehkého zranění osob, selhání nebo poškození výrobku či škody na majetku, dodržujte základní bezpečnostní opatření, včetně následujících:

Instalace

- Neinstalujte klimatizaci do místa, kde je přímo vystavena mořskému vzduchu (rozstřík soli).
- Odpadní hadici nainstalujte náležitě tak, aby byl zajištěn hladký odtok sražené vody.
- Při vybalování nebo instalaci klimatizace postupujte opatrně.
- V průběhu instalace nebo opravy se nedotýkejte unikajícího chladiva.
- Klimatizaci přepravujte se dvěma nebo více dalšími osobami, případně použijte vysokozdvizný vozík.
- Venkovní jednotku nainstalujte takovým způsobem, aby byla chráněna před přímým slunečním světlem. Interiérovou jednotku neumísťujte do místa, kde by byla okny přímo vystavena slunečnímu světlu.
- Obalové materiály, jako jsou šrouby, hřebíky nebo baterie, likvidujte po instalaci nebo opravě bezpečně za použití náležitého balení.
- Klimatizaci instalujte do místa, kde nebudou hluk venkovní jednotky ani vyfukované výpary obtěžovat sousedy. V opačném případě může dojít ke sporům se sousedy.

Obsluha

- Pokud nebudete dálkové ovládání delší dobu používat, vyjměte baterie.
- Před uvedením klimatizace do provozu se ujistěte, že je nainstalován filtr.
- Po instalaci nebo opravě klimatizace zkontrolujte, zda neuniká chladivo.
- Na klimatizaci neumísťujte žádné předměty.
- V dálkovém ovládání nikdy nekombinujte různé typy baterií ani staré baterie s novými.
- Nenechávejte klimatizaci v provozu dlouhou dobu, pokud je vlhkost vzduchu velmi vysoká ani pokud jste nechali otevřené dveře nebo okno.
- Pokud dojde k úniku kapaliny z baterií, přestaňte používat dálkové ovládání. Pokud vám kapalina unikající z baterií potřísní oděv nebo pokožku, opláchněte ji čistou vodou.
- Nevystavujte osoby, zvířata ani rostliny studenému nebo teplému vzduchu z klimatizace po dlouhou dobu.
- Pokud došlo k požití kapaliny unikající z baterií, důkladně vypláchněte vnitřek úst vodou a poraďte se s lékařem.
- Nepijte vodu, která vytekla z klimatizace.
- Nepoužívejte výrobek ke specifickým účelům, jako je uchovávání potravin, uměleckých děl atd. Jedná se o spotřebitelskou klimatizaci, nikoli o precizní systém chlazení. Hrozí riziko poškození nebo úplného zničení majetku.
- Baterie opětovně nenabíjejte ani je nerozebírejte.

Údržba

- Při vyjímání vzduchového filtru se nikdy nedotýkejte kovových součástí klimatizace.
- Při čištění, údržbě nebo opravách klimatizace ve výšce použijte pevnou stoličku nebo žebřík.
- Při čištění klimatizace nikdy nepoužívejte silná čisticí nebo rozpouštědla a nerozstříkujte vodu. Používejte jemný hadřík.

Pokyny pro obsluhu

Doporučení pro úsporu energie

- Interiér nadměrně neochlazujte. Mohlo by to škodit vašemu zdraví a spotřebovat více elektřiny.
- Při používání klimatizace zablokujte sluneční světlo roletami nebo záclonami.
- Při používání klimatizace nechte dveře či okna úplně zavřená.
- Svislou nebo vodorovnou úpravou směru proudění vzduchu napomůžete cirkulaci vzduchu v interiéru.
- Pokud chcete rychle ochladit nebo ohřát vzduch v interiéru, na krátkou dobu zrychlete ventilátor.
- Pravidelně otevírejte okna, abyste větrali, protože kvalita vzduchu v interiéru se může snížit, pokud je klimatizace používána dlouhodobě.
- Jednou za 2 týdny vyčistěte vzduchový filtr. Prach a nečistoty zachycené na vzduchovém filtru mohou zabraňovat proudění vzduchu nebo snižovat chladicí/odvlhčovací funkci.

Součásti a funkce

Interiérová jednotka

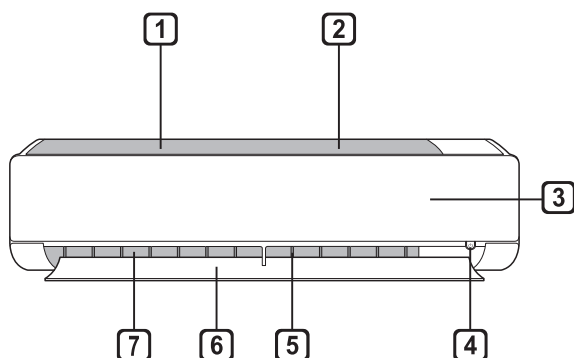

- 1 Vzduchový filtr
- 2 Přívod vzduchu
- 3 Přední kryt
- 4 Tlačítko zapnutí/vypnutí
- 5 Deflektor vzduchu (svislá žaluzie)
- 6 Deflektor vzduchu (vodorovná lamela)
- 7 Výstup vzduchu

Venkovní jednotka

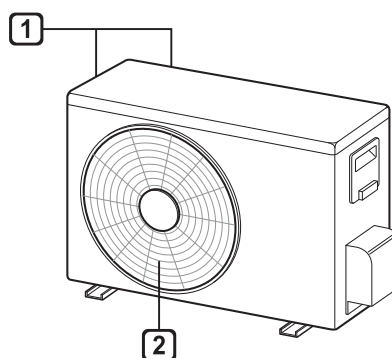

- 1 Otvory pro přívod vzduchu
- 2 Otvory pro výstup vzduchu

POZNÁMKA

- Počet a umístění provozních kontrolků se liší v závislosti na modelu klimatizace.
- Funkce se mění v závislosti na typu modelu.

Bezdrátové dálkové ovládání

Vkládání baterií

Pokud začne obrazovka displeje dálkového ovládání blednout, vyměňte baterie. Před použitím dálkového ovládání vložte AAA baterie (1,5 V).

- 1 Sejměte kryt baterií.

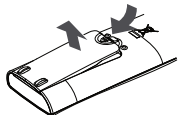

- 2 Vložte nové baterie a ujistěte se, že + a - póly baterií jsou správně.

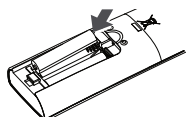

Instalace držáku dálkového ovládání

Chcete-li dálkové ovládání chránit, nainstalujte držák na místo, kam nedopadá přímé sluneční světlo.

- 1 Zvolte bezpečné a snadno dostupné místo.
- 2 Upevněte držák pevným utažením 2 šroubů šroubovákem.



Způsob používání

Chcete-li klimatizaci uvést do provozu, namířte dálkové ovládání směrem na přijímač signálu na její pravé straně.

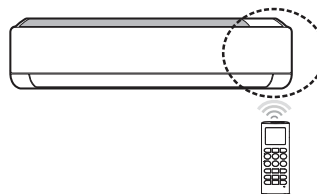

POZNÁMKA

- Dálkové ovládání může uvádět do provozu jiná elektronická zařízení, pokud je namířte směrem na ně. Ujistěte se, že dálkovým ovládáním míříte směrem na přijímač signálu klimatizace.
- Aby vysílač a přijímač signálu fungovaly správně, použijte k jejich čištění měkký hadřík.
- V případě, že funkce není poskytována výrobcem se po stisknutí tlačítka příslušné funkce na dálkovém ovladači neozve z výrobku žádný zvuk bzučáku. Výjimku tvoří funkce Směr proudění vzduchu (SWING), Zobrazení spotřeby (kW/h), Čištění vzduchu (AIR CLEANER).

Nastavení aktuálního času

- 1 Vložte baterie.
 - Ve spodní části obrazovky displeje začne blikat níže uvedený symbol.



- 2 Stisknutím tlačítka  nebo  nastavíte minuty.
- 3 Stisknutím tlačítka **SET/CANCEL** operaci dokončíte.

POZNÁMKA

- Po nastavení aktuálního času bude k dispozici časovač zapnutí/vypnutí.

Používání funkce převodu °C na °F (volitelné)

Tato funkce přepíná jednotky mezi °C a °F.

- Stiskněte a přidržte tlačítko  po dobu zhruba 5 sekund.

Provoz klimatizace bez dálkového ovládání

Pokud není dálkové ovládání k dispozici, můžete klimatizaci uvést do provozu pomocí tlačítka **ON/OFF** na interiérové jednotce.

- 1 Otevřete přední kryt (Typ 1) nebo vodorovnou lamelu (Typ 2).
- 2 Stiskněte tlačítko **ON/OFF**.

Typ 1

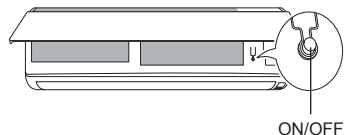

Typ 2

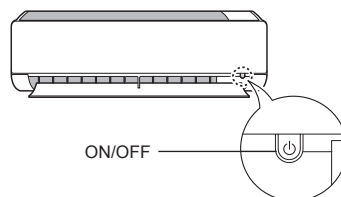

POZNÁMKA

- Pokud se vodorovná lamela otevírá prudce, krokový motorek může být poškozený.
- Rychlost ventilátoru je nastavena na příliš vysokou hodnotu.
- Funkce se mění v závislosti na typu modelu.
- Teplotu nelze měnit pomocí tohoto nouzového tlačítka zapnutí/vypnutí.
- U modelů určených k chlazení i ohřevu je teplota nastavena od 22 °C do 24 °C.

Používání bezdrátového dálkového ovládání

Klimatizaci můžete pohodlněji uvést do provozu pomocí dálkového ovládání.

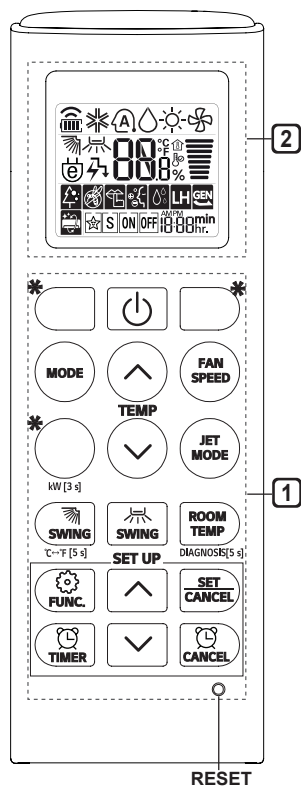

RESET

1 Tlačítko	2 Obrazovka displeje	Popis	K dispozici Function	
			Jednoduchý dělený	Vícenásobný
	-	Zapíná/vypíná klimatizaci.	<input type="radio"/>	<input type="radio"/>
	88 °C	Upravuje požadovanou teplotu v místnosti v režimech chlazení, ohřevu či automatického přechodu.	<input type="radio"/>	<input type="radio"/>
MODE		Vybírá režim chlazení.	<input type="radio"/>	<input type="radio"/>
		Vybírá režim ohřevu.	<input type="radio"/>	<input type="radio"/>
		Vybírá režim odvlhčování.	<input type="radio"/>	<input type="radio"/>
		Vybírá režim ventilátoru.	<input type="radio"/>	<input type="radio"/>
		Vybírá režim automatického přechodu/provozu.	<input type="radio"/>	<input type="radio"/>
JET MODE	PO	Rychle mění teplotu v místnosti.	<input type="radio"/>	<input type="radio"/>
FAN SPEED		Upravuje rychlost ventilátoru.	<input type="radio"/>	<input type="radio"/>
		Upravuje proudění vzduchu svisle nebo vodorovně.	<input type="radio"/>	<input type="radio"/>

POZNÁMKA

- * Tlačítka se mění v závislosti na typu modelu.
- Při připojení k jednotce Multi Outdoor nemusí být podporovány funkce Energy Display (Zobrazení spotřeby energie), Energy Control (Řízení spotřeby energie), Silent (Tichý režim) a Smart Diagnosis (Inteligentní diagnostika)

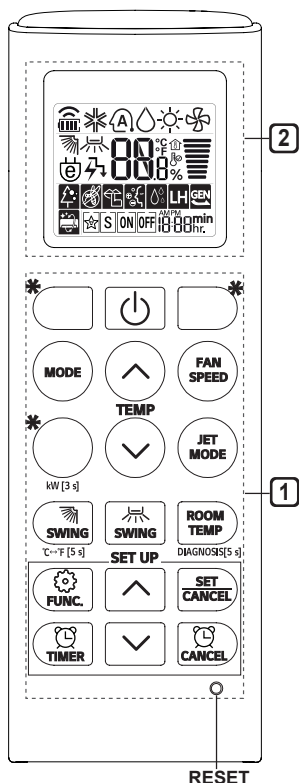

1 Tlačítko	2 Obrazovka displeje	Popis	K dispozici Function	
			Jednoduchý dělený	Vícenásobný
		Automaticky zapíná/vypíná klimatizaci v požadované době.	<input type="radio"/>	<input type="radio"/>
SET/ CANCEL	-	Nastavuje/ruší zvláštní funkce a časovač.	<input type="radio"/>	<input type="radio"/>
	-	Ruší nastavení časovače.	<input type="radio"/>	<input type="radio"/>
	-	Upravuje čas.	<input type="radio"/>	<input type="radio"/>
*LIGHT OFF	-	Nastavuje jas displeje na interiérové jednotce.	<input type="radio"/>	<input type="radio"/>
ROOM TEMP		Zobrazí teplotu v místnosti.	<input type="radio"/>	<input type="radio"/>
°C↔°F [5 s]		Přepíná jednotky mezi °C a °F.	<input type="radio"/>	<input type="radio"/>
*COMFORT AIR		Upravuje proudění vzduchu tak, aby odklánělo vanutí.	<input type="radio"/>	<input type="radio"/>
kW [3 s]	-	Nastavuje, zda zobrazovat nebo nezobrazovat informace o spotřebě.	<input type="radio"/>	<input checked="" type="radio"/>
*ENERGY CTRL		Spouští efekt úspory energie.	<input type="radio"/>	<input checked="" type="radio"/>
DIAGNOSIS [5 s]	-	Umožňuje pohodlně zkontrolovat informace o údržbě výrobku.	<input type="radio"/>	<input checked="" type="radio"/>

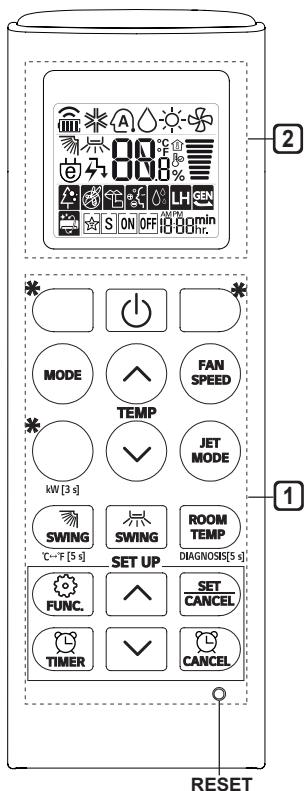

1 Tlačítko	2 Obraz- ovka displeje	Popis	K dispozici Function	
			Jedno- duchý dělený	Vícen- ásobný
FUNC.		Čistí vzduch odstraněním částic při průchodu interiérovou jednotkou.	<input type="radio"/> (volitelné)	<input type="radio"/> (volitelné)
		Snižuje hluk venkovní jednotky.	<input type="radio"/>	<input checked="" type="checkbox"/>
		Odstraňuje vlhkost vzniklou uvnitř interiérové jednotky.	<input type="radio"/>	<input type="radio"/>
RESET	-	Inicializuje nastavení dálkového ovládání.	<input type="radio"/>	<input type="radio"/>

POZNÁMKA

- Některé funkce nemusejí být k dispozici v závislosti na modelu.
- * Tlačítka se mění v závislosti na typu modelu.
- Vybranou funkci FUNC ovládejte stisknutím tlačítka SET/CANCEL.

Memo

