

UŽIVATELSKÝ NÁVOD

KLIMATIZACE

Před použitím soupravy si pečlivě prostudujte tento návod a uschovejte jej pro budoucí použití.

Desingová parapetní jednotka (Konzole)

Překlad originální příručky

OBSAH

A. Bezpečnostní opatření	3
B. Elektrická bezpečnost	8
Dočasné použití adaptéru	8
Dočasné použití prodlužovacího kabelu	8
Symboly použité v této příručce	8
C. Úvodní informace o výrobku	9
Vnitřní jednotka	9
Indikátory provozu	9
D. Příprava před provozem	10
Vkládání baterií	10
Údržba bezdrátového dálkového ovladače	10
Metoda provozu	10
Bezdrátový dálkový ovladač	11
Nastavení aktuálního času	12
Výběr průtoku vzduchu	12
E. Návod k obsluze	13
Provozní režim	13
Automaticky se měnící provoz (Pouze model single)	14
Automatický provoz	14
Funkce zdravého odvlhčování	14
Funkce cirkulace vzduchu	15
Funkce automatického čištění	15
Provoz čističe vzduchu	15
Úsporný režim chlazení	16
Jednotka zobrazení teploty	16
Nastavení zámku režimu	16
Nastavení časovače	17
Pro zrušení nastavení časovače	17
Provoz v režimu spánku	17
Ovládání horizontální lamely	18
Režim vytápění podlahy	18
Funkce Jet Cool	18
Vynucený provoz	19
Funkce automatický restart	19
Indikátor filtru	19
F. Údržba a servis	20
Vnitřní jednotka	20
Venkovní jednotka	21
Provozní tipy!	21
Funkce automatické diagnostiky	21
Tipy na řešení problémů! Ušetřete čas a peníze	22
V následujících situacích volejte okamžitě servis	22



PRO VAŠE ZÁZNAMY

Zde zapište číslo modelu a výrobní číslo:

Číslo modelu #

Výrobní číslo #

Naleznete je na štítku na boční straně každé jednotky.

Jméno prodejce

Datum nákupu

■ K této stránce přiložte stvrzenku pro případ, že by někdy bylo třeba doložit datum nákupu nebo uplatnit záruku



PROSTUDUJTE TUTO PŘÍRUČKU

Uvnitř příručky naleznete mnoho užitečných pokynů, jak správně používat a udržovat své klimatizační zařízení. I nevelká preventivní péče, kterou své klimatizaci věnujete, vám během její životnosti může ušetřit spoustu času a peněz. V oddíle věnovaném odstraňování závad naleznete odpovědi na mnoho častých problémů. Nahlédnete-li nejdříve do oddílu odstraňování závad, možná nebudete muset volat servisní službu.



BEZPEČNOSTNÍ OPATŘENÍ

- Potřebujete-li provést opravu nebo údržbu jednotky, kontaktujte autorizovaného servisního technika.
- Potřebujete-li provést montáž jednotky, kontaktujte elektroinstalátora.
- Děti a tělesně postižení by tuto klimatizaci neměli používat bez dozoru.
- Malé děti je třeba hlídat, aby si s klimatizací nehrály.
- Pokud je třeba vyměnit napájecí kabel, může takovou výměnu provádět pouze autorizovaná osoba a pouze za použití originálních náhradních součástí.
- Montáž je nutno provést v souladu s Národními předpisy pro elektrická zařízení a pouze kvalifikovanými a autorizovanými osobami.

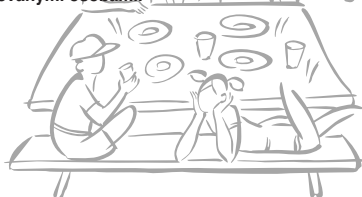

Bezpečnostní opatření

Chcete-li zabránit zranění uživatele nebo jiných osob nebo škodám na majetku, řiďte se následujícími pokyny.

■ Nebudete-li dbát na pokyny, může nesprávné fungování vybavení způsobit škody nebo zranění. Závažnost je označena následujícími symboly.

VAROVÁNÍ

Tento symbol vyjadřuje riziko vážného zranění nebo smrti.

VÝSTRAHA

Tento symbol vyjadřuje riziko zranění nebo poškození majetku.

■ Význam symbolů používaných v této příručce je vysvětlen níže.



Nikdy nedělejte.



Vždy se řiďte pokyny.

VAROVÁNÍ

Vždy používejte zástrčku a zásuvku se zemnicí svorkou.

- Mohlo by dojít k úrazu elektrickým proudem.

Nepoužívejte vadné pojistky nebo pojistky s nedostatečným jmenovitým proudem. Používejte pojistku se správným jmenovitým proudem.

- Mohlo by dojít k požáru nebo k úrazu elektrickým proudem.

Nezapojujte do okruhu s jinými zařízeními. Vždy přístroj připojujte na vyhrazený jistič.

- Mohlo by dojít k úrazu elektrickým proudem nebo k požáru.

Chcete-li vykonávat elektrikářské práce, spojte se s prodejcem, kvalifikovaným elektrikářem nebo s autorizovaným servisním centrem. Výrobek sami nerozebírejte ani neopravujte.

- Mohlo by dojít k požáru nebo k úrazu elektrickým proudem.

Výrobek vždy uzemněte dle schématu zapojení. Zemnicí vodič nepřipojujte k plynovodním nebo vodovodním trubkám, k bleskosvodům nebo k uzemnění telefonu.

- Mohlo by dojít k požáru nebo k úrazu elektrickým proudem.

Pevně namontujte panel a kryt řídicí skříňky.

- Prach, voda atd. by mohly způsobit požár nebo úraz elektrickým proudem.

Používejte pojistku se správným jmenovitým proudem.

- Mohlo by dojít k požáru nebo k úrazu elektrickým proudem.

Neměňte ani neprodlužujte napájecí kabel. Pokud je povrch napájecího kabelu poškrábaný, oloupaný nebo jinak poškozený, je třeba kabel vyměnit.

- Mohlo by dojít k požáru nebo k úrazu elektrickým proudem.

Chcete-li výrobek namontovat nebo odstranit, vždy se spojte s prodejcem nebo s autorizovaným servisním centrem.

- Mohlo by dojít k požáru, úrazu elektrickým proudem, výbuchu nebo ke zranění.

Nemontujte výrobek na vadný povrch. Ujistěte se, že se stav povrchu, na který výrobek montujete, časem nezhorší.

- Mohlo by dojít k pádu výrobku.

Nikdy venkovní jednotku nemontujte na pohyblivý povrch nebo na místo, odkud by mohla spadnout.

- Pád jednotky by mohl způsobit škody na majetku, zranění nebo smrt.

Pokud je výrobek mokřý (naplněný vodou nebo ponořený ve vodě), spojte se s autorizovaným servisním centrem. Výrobek je třeba před použitím opravit.

- Mohlo by dojít k požáru nebo k úrazu elektrickým proudem.

Zvyšovací kondenzátor ve venkovní jednotce dodává elektrickým komponentám vysoké elektrické napětí. Předtím, než začnete provádět opravy jednotky, vždy kondenzátor zcela vybijte.

- Nabitý kondenzátor může způsobit úraz elektrickým proudem.

Při montáži jednotky použijte sadu nástrojů dodanou s výrobkem.

- Pokud tak neučiníte, mohla by jednotka spadnout a způsobit vážná zranění.

Používejte pouze ty součástky, které jsou uvedeny v seznamu náhradních dílů. Nikdy se nepokoušejte vybavení modifikovat.

- Použití nesprávných součástek může způsobit úraz elektrickým proudem, přílišné uvolňování tepla nebo požár.

Propojovací kabely pokojové/vnější jednotky je třeba pevně připojit. Kabely je těž nutno vést tak, aby na ně nebyla vyvíjena síla směrem od svorky.

- Připojíte-li kabel nesprávně nebo příliš volně, může dojít k uvolňování tepla nebo k požáru.

Bezpečně zlikvidujte odpad. Jedná se např. o šroubky, hřebíky, baterie, rozbité součástky atd., které zbyly po montáži nebo servisu. Zlikvidujte též plastové obaly.

- Pokud by si s nimi hrály děti, mohly by se zranit.

Zkontrolujte, zda není konektor napájecího kabelu znečištěný, uvolněný nebo poškozený. Poté jej zcela zasaďte.

- Znečištěné, uvolněné nebo poškozené napájecí kabely mohou způsobit úraz elektrickým proudem nebo požár.

Zkontrolujte chladivo, které budete používat. Přečtěte si štítek na výrobku.

- Použití nesprávného chladiva může zapříčinit nesprávné fungování jednotky.

Nepoužívejte poškozený síťový kabel, zástrčku nebo povolenou zásuvku.

- Může totiž dojít k úrazu elektrickým proudem.

Nesahejte na jednotku vlhkýma rukama, ani ji takto neobsluhujte nebo neopravujte. Při vytahování držte zástrčku rukou

- Hrozí nebezpečí úrazu elektrickým proudem nebo nebezpečí požáru.

Poblíž síťového kabelu neumísťujte topné těleso ani jiná tepelná zařízení.

- Hrozí nebezpečí požáru nebo nebezpečí úrazu elektrickým proudem.

Nepoužívejte výrobek po dlouhou dobu v těsných uzavřených prostorách. Pravidelně větrejte.

- Mohlo by dojít ke kyslíkovému deficitu a k poškození vašeho zdraví.

Pokud výrobek používáte společně se sporákem či jiným topným zařízením, občas v místnosti vyvětrejte.

- Mohlo by dojít ke kyslíkovému deficitu a k poškození vašeho zdraví.

Zajistěte, aby nikdo (obzvláště pak děti) nemohl na venkovní jednotku šlápnout nebo spadnout.

- Mohlo by dojít ke zranění nebo k poškození výrobku.

Chcete-li jednotku ZAPNOUT/VYPNOUT, nečiňte tak zapojením či odpojením napájecího kabelu.

- Mohlo by dojít k požáru nebo k úrazu elektrickým proudem.

Zabraňte přístupu vody k elektrickým součástem. Namontujte jednotku mimo dosah zdrojů vody.

- Hrozí požár, selhání výrobku nebo úraz elektrickým proudem.

Během provozu neotevírejte přední mřížku. (Pokud je jednotka vybavena elektrostatickým filtrem, nedotýkejte se ho.)

- Mohlo by dojít ke zranění, úrazu elektrickým proudem nebo k selhání výrobku.

Před čištěním nebo opravou výrobku vždy vypněte přívod energie a jednotku odpojte.

- Mohlo by dojít k úrazu elektrickým proudem.

Zajistěte, aby napájecí kabel nebylo možné během provozu vytáhnout nebo poškodit.

- Mohlo by dojít k požáru nebo k úrazu elektrickým proudem.

V blízkosti jednotky neskladujte a nepoužívejte hořlavý plyn nebo hořlaviny.

- Hrozí nebezpečí požáru

Pokud z výrobku vychází podivné zvuky, zápach nebo dým, okamžitě vypněte pojistku nebo odpojte napájecí kabel.

- Mohlo by dojít k úrazu elektrickým proudem nebo k požáru.

Pokud výrobek není dlouho používán, odpojte zástrčku zdroje energie nebo vypněte pojistku.

- Mohlo by dojít k poškození výrobku, k jeho selhání nebo k jeho nechtěnému zapnutí.

Na napájecí kabel neumísťujte ŽÁDNÉ předměty.

- Mohlo by dojít k požáru nebo k úrazu elektrickým proudem.

Pokud dojde k úniku hořlavého plynu, plyn vypněte a před spuštěním výrobku otevřete okna a vyvětrejte.

- Nepoužívejte telefon ani nic nezapínejte a nevypínejte. Mohlo by dojít k výbuchu nebo k požáru.

VÝSTRAHA

Výrobek přemíst'ujte a zved'ujte ve dvou nebo více lidech.

- Vyhnete se tak zranění.

Výrobek nenaklání'jte (ani při montáži).

- Mohlo by dojít k vibracím nebo k hluku.

Nepoužívejte výrobek ke zvláštním účelům, jako je např. uchovávání potravy, uměleckých děl atd. Jedná se o spotřebitelskou klimatizaci, ne o profesionální chladicí systém.

- Mohlo by dojít k poškození nebo ztrátě majetku.

Při odstraňování vzduchového filtru se nedotýkejte kovových částí výrobku.

- Mohlo by dojít k úrazu.

Pokud je výrobek zapnutý, nevkládejte do otvorů pro přívod či odvod vzduchu ruce ani jiné předměty.

- Nachází se zde ostré a pohyblivé části, které mohou způsobit zranění.

Výrobek nemontujte do míst, kde by byl přímo vystaven větru vanoucímu od moře (obsahuje sůl).

- Mohlo by dojít ke zkorodování výrobku.

Nemontujte výrobek do míst, kde by hluk nebo horký vzduch z venkovní jednotky mohl poškozovat okolí nebo rušit sousedy.

- Mohlo by to způsobit problémy vašim sousedům a následné hádky.

Neblokujte přívod a odvod vzduchu.

- Mohlo by dojít k selhání výrobku.

Na výrobek nestoupejte ani na něj nic nepokládejte. (venkovní jednotky)

- Mohlo by dojít ke zranění osob nebo k selhání výrobku.

Při vybalování a montáži výrobku buďte opatrní.

- Ostré hrany mohou způsobit zranění.

Namontováním vypouštěcí hadice zajistíte správné odvádění sražené vody.

- Špatné připojení hadice může způsobit únik vody.

Po provedení montáže nebo opravy výrobku vždy zkontrolujte, zda z něj neuniká plyn (chladiivo).

- Nízká hladina chladiva může způsobit selhání výrobku.

K čištění použijte jemný hadřík. Nepoužívejte hrubé čisticí prostředky, rozpouštědla, proud vody atd.

- Mohlo by dojít k požáru, úrazu elektrickým proudem nebo k poškození plastových částí výrobku.

Po vyčištění filtr vždy vložte bezpečně. Filtr čistěte každé dva týdny (pokud je to nutné i častěji).

- Nečistoty ve filtru snižují efektivitu zařízení.

Pokud dojde během opravy k úniku chladicího plynu, nedotýkejte se jej.

- Chladicí plyn může způsobit omrzliny

Při odmontování a odstranění jednotky ji nenaklánejte.

- Zkondenzovaná voda uvnitř jednotky by se mohla rozlít.

Jako chladivo systému nepoužívejte žádný jiný plyn (ani vzduch), než jaký je k tomuto účelu určen.

- Pokud se do chladicího systému dostane vzduch, dojde k přílišnému zvýšení tlaku, který může způsobit poškození zařízení nebo zranění osob.

Pokud během montáže unikne chladicí plyn, okamžitě oblast vyvětrejte.

- Plyn by mohl poškodit vaše zdraví.

Rozebrání jednotky, úprava chladicího oleje a ošetření jednotlivých součástí by se vždy mělo provádět v souladu s místními a národními normami.

Vyměňte veškeré baterie v dálkovém ovládní za nové baterie stejného typu. Nepoužívejte zároveň staré a nové baterie nebo různé typy baterií.

- Mohlo by dojít k požáru nebo k selhání výrobku.

Baterie nenabíjejte ani je nerozebírejte. Baterie nevhazujte do ohně.

- Mohou shořet nebo vybuchnout.

Pokud se tekutina z baterií dostane na vaši pokožku nebo oblečení, dobře je omyjte studenou vodou. Pokud baterie vyteklý, nepoužívejte dálkové ovládní.

- Chemické látky obsažené v bateriích vám mohou způsobit popáleniny nebo jiné zdravotní potíže.

Pokud tekutinu z baterií pozřete, vyčistěte si zuby a navštivte lékaře. Pokud baterie vyteklý, nepoužívejte dálkové ovládní.

- Chemické látky obsažené v bateriích vám mohou způsobit popáleniny nebo jiné zdravotní potíže.

Nenechávejte klimatizaci zapnutou příliš dlouho ve vlhkém prostředí nebo pokud je otevřené okno či dveře.

- Vlhkost by se mohla srazit na nábytek a poškodit ho.

Nevystavujte svou pokožku, děti nebo rostliny studenému či horkému proudu vzduchu.

- Mohlo by to poškodit vaše nebo jejich zdraví.

Nepijte vodu odvedenou z výrobku.

- Je to nehygienické a mohlo by vám to způsobit vážné zdravotní potíže.

Při čištění, údržbě či opravě vysoko upevněného výrobku použijte stabilní stoličku nebo žebřík.

- Buďte opatrní a vyhýbejte se zranění.

Na vnitřní jednotku si nesedejte ani na ni nestoupejte

- Mohlo by dojít k selhání výrobku.

Elektrická bezpečnost

⚠ VAROVÁNÍ

- Zařízení je třeba správně uzemnit. Budete-li zařízení vždy připojovat do uzemněné zásuvky, snížíte riziko úrazu elektrickým proudem.
- Ze zásuvky neodřezávejte ani jinak neodstraňujte zemnicí kolík.
- Připojení zemnicí svorky adaptéru ke kolíku zásuvky zajistí uzemnění zařízení pouze v případě, kdy je tento kolík kovový a neizolovaný a kdy je zásuvka uzemněna přes domovní vedení.
- Máte-li o správnosti uzemnění klimatizace jakékoli pochybnosti, nechte si zásuvku a okruh zkontrolovat kvalifikovaným elektrikářem.
- Napájecí kabel zapojený k jednotce by měl být vybrán podle následujících specifikací.

Dočasné použití adaptéru

Z důvodů možných bezpečnostních rizik důrazně nedoporučujeme používat adaptér. K dočasnému připojení použijte pouze originální adaptér, jaký lze zakoupit v běžném železářství. K zajištění správné polarity připojení vyrovnajte velký otvor adaptéru s velkým otvorem zásuvky.

Chcete-li napájecí kabel odpojit z adaptéru, každou ze součástí uchopte jednou rukou, abyste nepoškodili uzemňovací svorku. Vyhněte se častému odpojování kabelu z adaptéru. Časem by mohlo dojít k poškození uzemňovací svorky.

⚠ VAROVÁNÍ

- Zařízení nikdy nepoužívejte s poškozeným adaptérem.

Dočasné použití prodlužovacího kabelu

Z důvodů možných bezpečnostních rizik důrazně nedoporučujeme používat prodlužovací kabel.

⚠ VAROVÁNÍ

Toto zařízení by mělo být namontováno v souladu s národními normami elektroinstalací. Tento návod slouží k vysvětlení vlastností výrobku.

Symboly použité v této příručce



Tento symbol vás upozorní na nebezpečí úrazu elektrickým proudem.



Tento symbol vás upozorní na nebezpečí, která by mohla klimatizaci poškodit.

POZNÁMKA

Tento symbol označuje zvláštní poznámky.

Úvodní informace o výrobku

Vnitřní jednotka

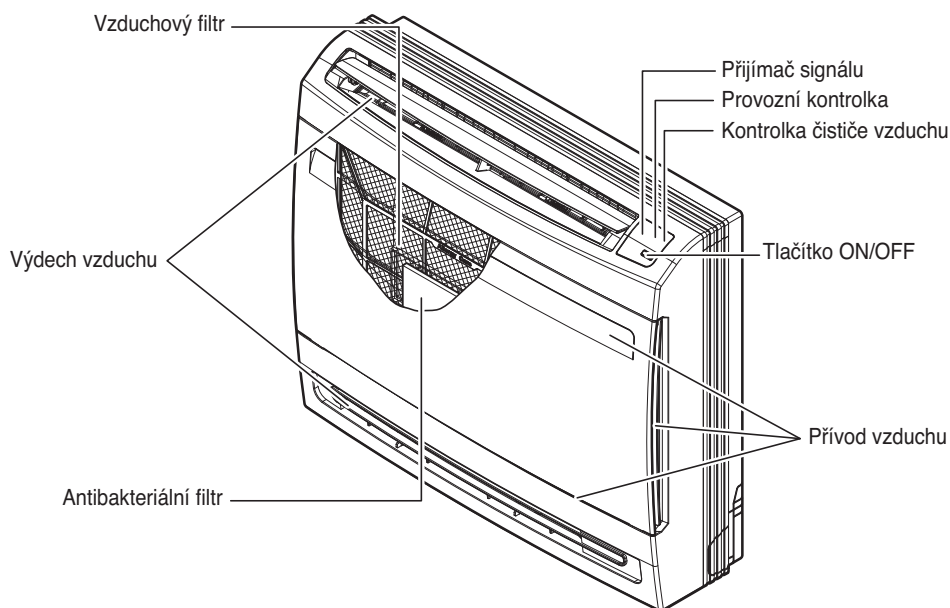

Indikátory provozu

- Provozní kontrolka :
„Modré“ světlo se rozsvítí při funkci chlazení / zdravého odvlhčování / cirkulace vzduchu.
„Červené“ světlo se rozsvítí při funkci vytápění.
- Kontrolka čističe vzduchu :
„Zelené“ světlo se rozsvítí při provozu čističe vzduchu.

Příprava před provozem

Vkládání baterií

1. Odstraňte kryt baterií zatažením ve směru šipky.
2. Vložte nové baterie a ujistěte se, že symboly (+) a (-) baterií jsou umístěny správně.
3. Nasuňte zpět kryt.

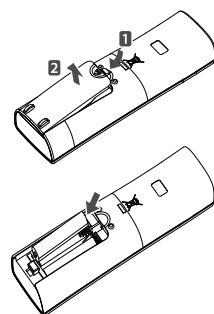

POZNÁMKA

1. Vždy při výměně používejte baterie stejného typu.
2. Nebude-li systém po delší dobu používán, vyjměte baterie, prodloužíte tím jejich životnost.
3. Začne-li být displej dálkového ovladače nečitelný, vyměňte obě baterie.
4. Používejte dvě baterie typu AAA (1,5 V).

Údržba bezdrátového dálkového ovladače

1. Zvolte vhodné místo, které je bezpečné a snadno dosažitelné.
2. Upevněte držák na zeď pomocí přiložených šroubů.
3. Zasuňte dálkový ovladač do držáku.

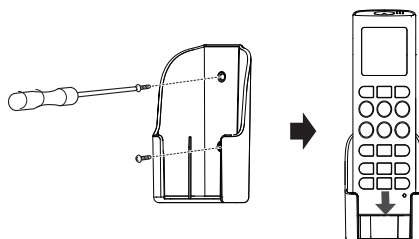

POZNÁMKA

1. Dálkový ovladač nesmí být vystaven přímému slunečnímu světlu.
2. Vysílač a přijímač signálu musí být vždy čisté pro zabezpečení bezchybné komunikace. K jejich čištění použijte měkký kus látky.
3. V případě, že jsou pomocí dálkového ovladače ovládána také některá další zařízení, změňte jejich polohu nebo kontaktujte servisního technika.

Metoda provozu

1. Přijímač signálu se nachází uvnitř jednotky.
2. Pro ovládání jednotky namiřte dálkový ovladač směrem na ni. V cestě nesmí být žádná překážka.

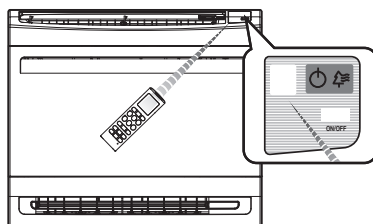

Bezdrátový dálkový ovladač



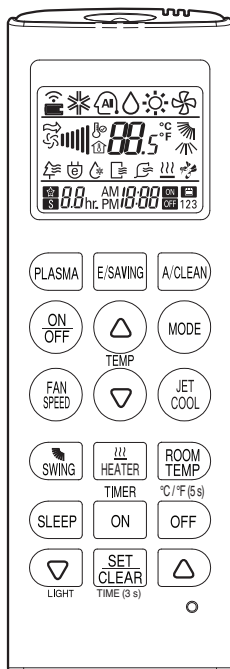

Ovládání bude vypadat následovně.



Displej	Ovládací panel	Popis
PLASMA		Tlačítko Plasma (Plazma)*: Čistí vzduch tím, že odstraňuje částice, které se dostávají do pokojové jednotky.
HEATER		Tlačítko režimu vytápění podlahy: Používá se ke spuštění nebo zastavení režimu vytápění podlahy.
SLEEP		Tlačítko Sleep mode auto (Automatické spuštění režimu spánku)*: Nastavuje režim spánku na automatický provoz.
TEMP		Tlačítka změny teploty: Nastavují teplotu v místnosti při ochlazení či vytápění.
ON/OFF	-	Tlačítko On/Off (Zap/Vyp): Zapíná/vypíná jednotku.
FAN SPEED		Tlačítko pro nastavení otáček pokojového ventilátoru: Nastavuje rychlost ventilátoru.
MODE		Tlačítko pro výběr provozního režimu*: Vybere provozní režim. Funkce chlazení (❄️) / Automatický provoz nebo automatické přepnutí (⏸️) / Provoz odvlhčování (💧) / Funkce topení (🔥) / Cirkulace vzduchu (🌀)
JET COOL		Tlačítko Jet Cool/Heat (Rychlé chlazení/Topení)*: Ohřívá nebo ochlazuje vnitřní teplotu během krátkého časového období.
SWING		Tlačítko Air flow direction (Nastavení směru proudění vzduchu): Nastavuje směr proudění vzduchu vertikálně nebo horizontálně.
ROOM TEMP		Tlačítko Temperature display (Zobrazení teploty): Zobrazuje teplotu v místnosti.
ON/OFF		Tlačítko Timer (Časovač): Nastaví aktuální čas a čas spuštění/ukončení.
A/CLEAN, E/SAVING, LIGHT		Tlačítko Functions (Funkce)*: Nastavuje čas a speciální funkce. ⏸️: Automatické čištění/🌙: Spouští úsporný režim chlazení/🌞: Nastavuje jas displeje pokojové jednotky.
SET CLEAR	-	Tlačítko Set/clear (Nastavit/vymazat): Nastavuje nebo ruší funkce.
○	-	Tlačítko Reset (Obnovit): Inicializuje nastavení klimatizace.

* V závislosti na modelu produktu nemusí být některé funkce podporovány.

Nastavení aktuálního času

1. Stiskněte tlačítko Set/Clear (Nastavit/vymazat) na 3 sekundy. 
 - ve spodní části displeje problikává ikona AM/PM (dop./odp.).
2. Stiskněte tlačítka Time Setting (Nastavení času), dokud není nastaven požadovaný čas.  
3. Stiskněte tlačítko Set/Clear (Nastavit/Vymazat). 

POZNÁMKA Zkontrolujte ukazatel časových hodnot a.m. a p.m.

Výběr průtoku vzduchu

- Proveďte výběr průtoku vzduchu podle vašich preferencí.
- Režim dvou lamel automaticky změní konfiguraci proudění vzduchu v závislosti na provozním režimu a situaci.

Provozní režim	Situace	Konfigurace proudění vzduchu
Režim chlazení	1. Když je místnost zcela ochlazená. 2. Když uběhne 1 hodina od zapnutí klimatizace.	Použití pouze horního výdechu vzduchu.
	1. Na začátku provozu nebo jindy, když místnost není zcela ochlazená.	Použití horního a spodního výdechu vzduchu.
Režim vytápění	1. Běžný provoz	Použití pouze horního výdechu vzduchu.
	1. Při spuštění, nebo je-li teplota vzduchu nízká.	

- Režim jedné lamely používá pouze horní výstup vzduchu.

▲ VÝSTRAHA

- Chcete-li změnit režim průtoku vzduchu, obraťte se na technika, který provedl montáž. (Jako výchozí je nastaven režim dvou lamel)

Zapněte jistič

Zapnutí jističe uzavře lapač. (Toto je běžný postup)

Tipy pro úsporu energie

- Dávejte pozor, abyste místnost neochladili (nevytopili) příliš. Ponechání nastavení teploty na střední úrovni pomáhá šetřit energii.
- Zakryjte okna roletou nebo závěsem.
Zabránění přístupu slunečního světla a vzduchu zvenčí zvyšuje efekt chlazení (vytápění).
- Učpané vzduchové filtry mají za následek neúčinný provoz a plýtvání energií.
Čistěte je zhruba jednou za dva týdny.

Návod k obsluze

Provozní režim

- 1** Jednotku zapnete stisknutím TLAČÍTKA ON/OFF. Jednotka zareaguje pípnutím.



- 2** Otevřete kryt dálkového ovladače a stiskněte tlačítko provozního režimu. Každým stisknutím tlačítka je provozní režim změněn ve směru šipky.

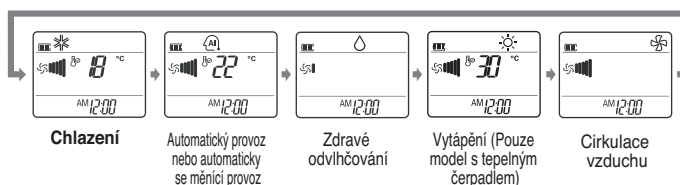

- 3** Pro provoz chlazení nebo vytápění nastavte požadovanou vnitřní teplotu stisknutím Tlačítka změny teploty. Pro chlazení lze nastavit teplotu v rozmezí 18 °C – 30 °C a pro vytápění je teplotní rozsah 16 °C - 30 °C.



- 4** Pomocí dálkového ovladače nastavte rychlost ventilátoru. Rychlost ventilátoru lze zvolit v pěti krocích: Velmi pomalá, Pomalá, Střední, Vysoká a Přirozené proudění vzduchu, a to stisknutím tlačítka RYCHLOST VENTILÁTORU. Každým stisknutím tlačítka se změní režim rychlosti ventilátoru.

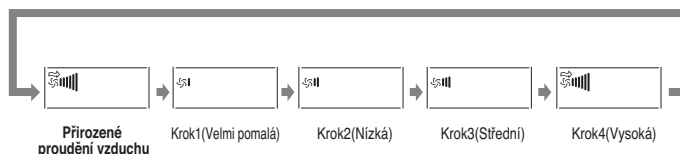

Přirozené proudění vzduchu

- Pro pocit větší svěžesti stiskněte tlačítko RYCHLOST VENTILÁTORU a nastavte režim Přirozené proudění vzduchu. V tomto režimu vzduch proudí přirozeným způsobem pomocí automatického měnění rychlosti ventilátoru.

Automaticky se měnící provoz (Pouze model single)

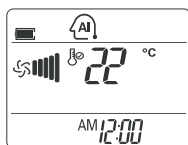

Tento funkce je v podstatě funkcí vytápění nebo chlazení pomocí klimatizace.

Ale během tohoto provozu se automaticky mění provozní režim tak, aby udržel teplotu v rozmezí ± 2 °C s ohledem na nastavenou teplotu.

MODE

Automatický provoz

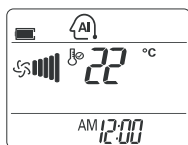

Tyto funkce automaticky volí režim chlazení nebo režim vytápění na základě teploty v místnosti.

Můžete nastavit požadovanou teplotu a rychlost vnitřního ventilátoru.

Provozní režim bude ale zvolen podle místnosti, kde bude zapnuta první jednotka.

MODE

Funkce zdravého odvlhčování



Vyberete-li režim odvlhčování pomocí TLAČÍTKA VÝBĚRU PROVOZNÍHO REŽIMU, spustí výrobek funkci odvlhčování.

Automaticky nastaví teplotu místnosti a rychlost ventilátoru na nejlepší hodnotu pro odvlhčování na základě zjištěné aktuální teploty místnosti.

Při této funkci je rychlost ventilátoru nastavena automaticky podle optimalizačního algoritmu, který reaguje na aktuální stav teploty místnosti, takže je prostředí místnosti udržováno ve zdravém a příjemném stavu, a to i ve velmi vlhkém období.

MODE

POZNÁMKA

V tomto případě není ale nastavená teplota zobrazena na dálkovém ovladači a nelze ani ovládat teplotu místnosti.

Funkce cirkulace vzduchu



Při tomto provozu cirkuluje vzduch bez chlazení nebo vytápění. Funkci lze aktivovat stisknutím TLAČÍTKA VÝBĚRU PROVOZNIHO REŽIMU. Když je cirkulace vzduchu zapnutá, můžete zvolit rychlost ventilátoru stisknutím tlačítka RYCHLOST VENTILÁTORU.

MODE

POZNÁMKA : Během této funkce se rozsvítí „modrá“ kontrolka.

Funkce automatického čištění

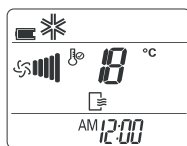

Zvolte funkci automatického čištění pomocí tlačítka nastavení funkce **AUTO**. Kdykoliv teď bude jednotka vypnutá, bude vnitřní ventilátor fungovat dalších zhruba 15 minut, aniž by byla aktivní funkce chlazení nebo odvlhčování. Tato funkce vysušuje zbytky vlhkosti a čistí vnitřek jednotky. Stisknete-li znovu tlačítko automatického čištění, bude tato funkce zrušena.

A/CLEAN

POZNÁMKA

- Při automatickém čištění jsou k dispozici pouze tlačítko ON/OFF, tlačítko ČISTIČ a tlačítko AUTOMATICKÉ ČIŠTĚNÍ. Během tohoto provozu se rozsvítí a zabliká „modrá“ provozní kontrolka.

Provoz čistěče vzduchu

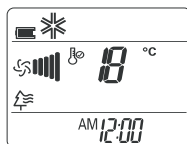

Systém tvorby sterilizovaných iontů, tzv. iontový generátor, vypouští okolo 1,2 milionu iontů a zachycuje nebezpečné látky ve vzduchu a aktivně tak vyhledává a zachycuje bakterie.

Funkce čistěče vzduchu lze zahájit stisknutím tlačítka ČISTIČ na dálkovém ovladači. Opětovné stisknutí tuto funkci zruší.

PLASMA

POZNÁMKA

- Tato funkce lze použít v jakémkoliv provozním režimu a při jakékoli rychlosti ventilátoru stisknutím tlačítka ČISTIČ.
- Funkce odděleného čištění lze spustit ve vypnutém stavu. Ruší se stisknutím tlačítka ČISTIČ nebo tlačítka ON/OFF.
- Je-li funkce jet cool spuštěna při provozu odděleného ČIŠTĚNÍ, čištění a funkce jet cool jsou zapnuty zároveň. 30 minut po provozu se v režimu chlazení vrací k čištění při vysoké rychlosti ventilátoru s teplotou nastavenou na 18 °C.

Úsporný režim chlazení

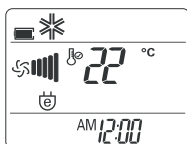

Úsporný režim chlazení může při chlazení šetřit energii, protože může efektivně fungovat nastavením času přizpůsobení těla podle časových a teplotních změn a automatickou změnou požadované teploty.

E/SAVING

Funkci úsporného režimu chlazení lze spustit stisknutím tlačítka ÚSPORNÝ REŽIM CHLAZENÍ na dálkovém ovladači.

Opětovné stisknutí tuto funkci zruší.







Jednotka zobrazení teploty

Tato funkce umožňuje přepínání zobrazení mezi jednotkami teploty Celsia a Fahrenheita.

°C/%F

Nastavení zámku režimu

Provozní režim můžete nastavit na „pouze chlazení“ nebo „pouze topení“.





1. Stisknutím tlačítka   na 5 nebo déle se provozní režim změní na „pouze chlazení“.
2. Stisknutím tlačítka   na 5 nebo déle se provozní režim změní z „pouze chlazení“ na „pouze topení“.
3. Stisknutím tlačítka   na 5 nebo déle se provozní režim „pouze topení“ uvolní.

- V režimu „pouze chlazení“ nebo „pouze topení“ nelze změnu režimu vybírat.

POZNÁMKA

Pomocí jiné řídicí jednotky, kromě bezdrátové, můžete změnit provozní režim.

Nastavení časovače

1. Stiskněte tlačítko ON (ZAP) nebo OFF (VYP).  
2. Stiskněte tlačítka Time Setting (Nastavení času), dokud není nastaven požadovaný čas.  
3. Stiskněte tlačítko Set/Clear (Nastavit/Vymazat). 

Pro zrušení nastavení časovače

- Pro zrušení veškerého nastavení časovače stiskněte Tlačítko Set/clear.
- Pro individuální zrušení nastavení časovače stiskněte tlačítko časovače pro nastavení hodnoty rezervace na „on“ nebo „off“. A poté stiskněte tlačítko nastavit/smazat, přičemž mířte dálkovým ovladačem na přijímač signálu. (kontrolka časovače na displeji se vypne)

Provoz v režimu spánku

Stiskněte tlačítko AUTOMATICKÉHO REŽIMU SPÁNKU pro nastavení času, kdy chcete automaticky vypnout jednotku. Časovač lze naprogramovat na 1 - 7 hodin v hodinových intervalech pomocí tlačítka režimu spánku. Režim spánku lze nastavit na jednu až sedm hodin.



POZNÁMKA

- Při režimu spánku funguje vnitřní ventilátor na nejnižší rychlosti v režimu chlazení a na nízké rychlosti v režimu vytápění pro příjemný spánek.
- **V chladicím režimu nebo režimu zdravého odvlhčování vzduchu:**
Nastavená teplota bude automaticky stoupat dvakrát po 1 °C během následujících 30 minut (maximálně 2 °C) pro pohodlný spánek. Toto bude konečná nastavená teplota po dobu, kdy je zapnutý režim spánku.

Ovládání horizontální lamely

Nastavení horizontální lamely lze měnit pomocí dálkového ovladače.

1. Jednotku zapnete stisknutím TLAČÍTKA ON/OFF.
2. Stiskněte tlačítko OVLÁDÁNÍ HORNÍ HORIZONTÁLNÍ LAMELY.
Každým stisknutím tlačítka je směr proudění vzduchu změněn v závislosti na směru šípky.



Automatické vychylování

Bezdrátový dálkový ovladač



Vnitřní jednotka

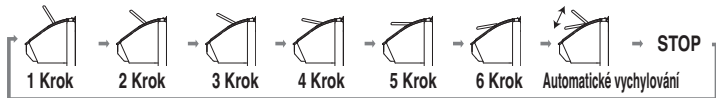

- ※ Stiskněte při režimu Automatického vychylování ještě jednou tlačítko OVLÁDÁNÍ HORNÍ HORIZONTÁLNÍ LAMELY pro požadovaný směr proudění vzduchu.

POZNÁMKA

- Posouvání horní horizontální lamely rukou může poškodit mechanismus. Když je jednotka vypnutá, horní horizontální lamela uzavře otvor pro vypouštění vzduchu výrobku.
- ※ Po opětovném spuštění jednotky bude horní horizontální lamela na stejném místě, jaké jste dříve zvolili.

Režim vytápění podlahy

Režim vytápění podlahy lze ovládat pomocí dálkového ovladače.

1. Jednotku zapnete stisknutím tlačítka ON/OFF.
2. Otevřete kryt na dálkovém ovladači.
Zvolte funkci vytápění.
3. Stiskněte tlačítko REŽIM VYTÁPĚNÍ PODLAHY.
4. Pro zrušení režimu vytápění podlahy stiskněte znovu tlačítko REŽIM VYTÁPĚNÍ PODLAHY a jednotka se vrátí do předchozího režimu. (Režim vytápění)
 - ※ Tento režim uzavře horní horizontální lamelu, vzduch je koncentrován u spodní výpusti. (To ale může způsobit hluk, takže jej použijete pouze potřebujete-li rychlé vytápění.)
 - ※ Režim vytápění podlahy je k dispozici pouze v režimu vytápění. (Režim dvou lamel)
 - ※ Je-li v provozu režim automatického vychylování, horní lamela se v režimu vytápění podlahy nezavře.
 - ※ Je-li horní lamela nastavena do jiné než výchozí pozice, začne režim vytápění podlahy pracovat po uplynutí 1 min.



Funkce Jet Cool



Funkce Jet Cool může být v létě použita k rychlému ochlazení místnosti. Když je tato funkce zapnutá, běží klimatizace v provozním režimu chlazení na nejvyšší rychlost ventilátoru a s nastavením teploty 18 °C po dobu 30 minut pro zajištění rychlého a efektivního chlazení.



POZNÁMKA

- Funkci Jet Cool nelze spustit při automaticky se měnícím provozu nebo při režimu vytápění.

Vynucený provoz

Vynucené provozy, u nichž nelze použít dálkový ovladač. Provoz začne po stisknutí tlačítka ON/OFF. Chcete-li operaci zastavit, stiskněte tlačítko znovu.

POZNÁMKA

- Kontrolka LED se zapne/vypne po 1 nebo 2 vteřinách po stisknutí tlačítka ON/OFF.

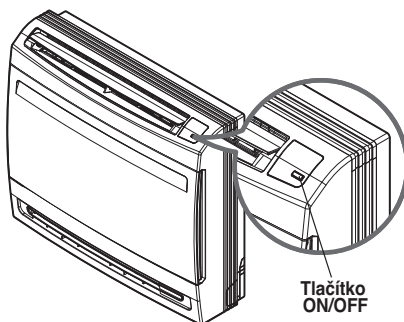

	Model pro chlazení	Model s tepelným čerpadlem		
		Teplota místnosti. $\geq 24^{\circ}\text{C}$	$21^{\circ}\text{C} \leq$ Teplota místnosti. $< 24^{\circ}\text{C}$	Teplota místnosti. $< 21^{\circ}\text{C}$
Provozní režim	Chlazení	Chlazení	Zdravé odvlhčování	Vytápění
Rychlost vnitřního ventilátoru	Vysoká	Vysoká	Vysoká	Vysoká
Nastavení teploty	22°C	22°C	23°C	24°C

Zkušební provoz

Během ZKUŠEBNÍHO PROVOZU pracuje jednotka v režimu chlazení při vysoké rychlosti ventilátoru, nezávisle na teplotě místnosti a restartuje se za 18 minut. Je-li při zkušebním provozu zachycen signál dálkového ovladače, začne jednotka pracovat podle nastavení dálkového ovladače.

Chcete-li použít tento provoz, stiskněte a podržte tlačítko ON/OFF po dobu 3 - 5 vteřin, poté se ozve jedno pípnutí. Chcete-li operaci zastavit, stiskněte tlačítko znovu.

Funkce automatický restart

Tato funkce je užitečná v případě selhání napájení.

Když je po výpadku obnoven zdroj energie, obnoví tato funkce provoz a klimatizace bude fungovat podle předchozího nastavení.

Indikátor filtru

- Když je vnitřní jednotka VYPNUTÁ, rozsvítí se po 2400 hodinách od doby prvního spuštění jednotky „zelená“ provozní kontrolka.
- Pokud je filtr pokrytý prachem, dojde ke snížení efektivity chlazení i topení. Také se spotřebává více energie. Proto je třeba čistit filtr vždy, když nastane doba pro čištění.
- Po vyčištění filtru vyměňte indikátor filtru a stiskněte třikrát tlačítko  na dálkovém ovladači. Poté bude indikátor filtru vypnutý.

Údržba a servis

▲ VÝSTRAHA

Před prováděním jakékoliv údržby vypněte zdroj energie systému, odpojte jistič a vytáhněte napájecí šňůru ze zásuvky.

Vnitřní jednotka

Očistěte jednotku kusem měkké suché látky. Nepoužívejte bělidlo nebo brusné materiály.

▲ VÝSTRAHA

Nikdy nepoužívejte následující

- Voda teplejší než 40 °C. Může tak dojít k deformaci a vyblednutí barvy.
- Těkavé látky. Může dojít k poškození povrchu klimatizace.

Vzduchové filtry

Vzduchové filtry za předním panelem / mřížkou je nutno kontrolovat a čistit každé 2 týdny nebo častěji, je-li to nezbytné. Chcete-li filtry vyjmout, prohlédněte si vysvětlující obrázky níže. Očistěte filtry vysavačem nebo teplou mýdlovou vodou. Nelze-li nečistotu jednoduše odstranit, použijte roztok saponátu a vlažné vody.

Po umytí pečlivě vysušte v chladu a namontujte filtry zpět na své místo.

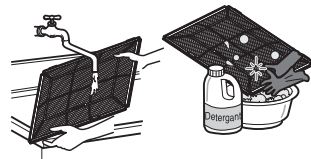

Antibakteriální filtr

Vyjměte antibakteriální filtr za vzduchovým filtrem a vystavte jej přímému slunečnímu světlu po dobu 2 hodin.

A poté vložte tyto filtry do původní polohy.

Vyjmutí mřížky

1. Otevřete přední mřížku zatažením směrem dopředu.
2. Poté vytáhněte spojku mřížky z drážky v předním panelu.
3. Poté vytáhněte 2 závěsy mřížky z drážek v předním panelu.

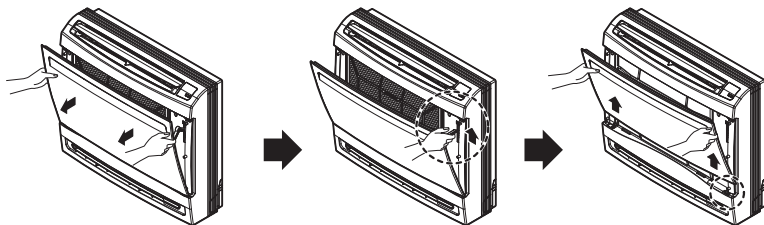

Odebrání filtrů

1. Posuňte lehce poutko filtru a vyjměte vzduchový filtr.
2. Podržte poutka rámu a odstraňte háčky na 4 místech.

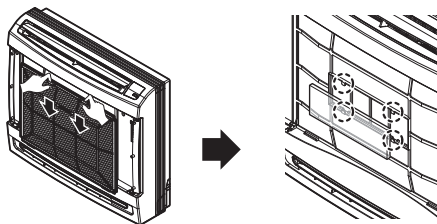

Venkovní jednotka

Cívky tepelného výměníku a otvory panelu venkovní jednotky je nutno pravidelně kontrolovat. Je-li tepelný výměník ucpaný nečistotami nebo sazemí, lze jej a otvory panelu profesionálně vyčistit pomocí páry.

POZNÁMKA

Zanesené nebo ucpané cívky snižují efektivitu provozu systému a zvyšují náklady na provoz.

Provozní tipy!

Nesazte se v místnosti vytvořit příliš velký chlad.

- To může poškodit vaše zdraví a navíc se jedná o plýtvání elektrickou energií.

Ujistěte se, že dveře a okna jsou pevně zavřená.

- Vyvarujte se otevírání dveří a oken, jak jen je to možné, abyste v místnosti udrželi co nejvíce studeného vzduchu.

Pro rychlé a účinné větrání použijte nejvyšší rychlost ventilátoru.

- Jednotka podává nejlepší výkon v režimu chlazení při nejvyšší rychlosti ventilátoru.

Zatáhněte rolety nebo závěsy.

- Když je klimatizace v provozu, nepouštějte do místnosti přímé sluneční světlo.

Pravidelně čistěte vzduchový filtr.

- Nečistoty ve vzduchovém filtru snižují proudění vzduchu a také chlazení a odvlhčování. Čistěte jej alespoň jednou za dva týdny.

Na horní část vnitřní jednotky nevylévejte vodu nebo mléko.

- Mohlo by dojít k selhání výrobku.

Udržujte teplotu v místnosti na stejné hodnotě.

- Pro zajištění konstantní teploty v místnosti nastavte vertikální a horizontální směr proudění vzduchu.

Místnost příležitostně vyvětrejte.

- Neboť okna zůstávají zavřená, je vhodné je občas otevřít a vyvětrat místnost.

Když vaše děti otevírají vstupní mřížku, buďte opatrní, protože je magneticky zablokovaná.

- Ostré hrany mohou způsobit zranění.

Funkce automatické diagnostiky

Tato jednotka má vestavěnou funkci diagnostiky chyb. Chyba se indikuje prostřednictvím „ČERVENÉ“ provozní kontrolky. V takovéto situaci kontaktujte prosím svého servisního technika

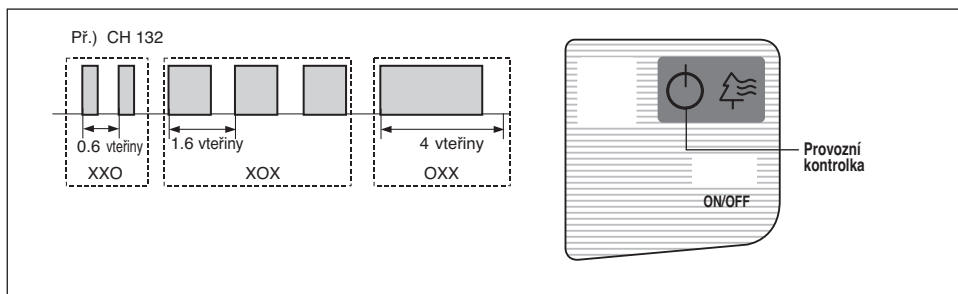

Tipy na řešení problémů! Ušetřete čas a peníze!

Klimatizace funguje nesprávně, pokud:

Problém	Možné příčiny	Co dělat
Klimatizace se nespustí	■ Vyhořela pojistka/jistič je poškozený.	• Zkontrolujte pojistkovou skříň a vyměňte pojistku nebo restartujte jistič.
	■ Výpadek elektrické energie.	• Dojde-li k výpadku elektrické energie, vypněte ovládání režimu. Po obnovení přívodu elektrické energie počkejte 3 minuty pro restartování klimatizace, abyste předešli přetížení kompresoru.
	■ Vysoké napětí.	• Je-li napětí nezvykle vysoké nebo nízké, vypadne jistič.
Klimatizace nechladí tak, jak by měla	■ Proudění vzduchu něco brání.	• Ujistěte se, že před klimatizací nejsou žádné závěsy, rolety nebo nábytek.
	■ Vzduchový filtr je znečištěný.	• Čistěte filtr alespoň jednou za 2 týdny. Nahlédněte do sekce Údržba a Servis.
	■ V místnosti bylo možná teplo.	• Když je klimatizace poprvé spuštěna, je nutno chvíli počkat, než se místnost ochladí.
	■ Uniká studený vzduch.	• Ujistěte se, že není otevřeno ústřední topení a nikudy neuniká studený vzduch.
	■ Zkontrolujte nastavení teploty.	• Ujistěte se, že je správné.
	■ V místnosti se může nacházet zdroj tepla.	• Když používáte klimatizaci, tak takovýto zdroj zajistěte a odeberte nebo vypněte.

V následujících situacích okamžitě volejte servisní službu

1. Neobvyklé jevy – např. zápach pálení, hlasité zvuky atd.
Vypněte jednotku a vypněte jistič. V těchto případech se nikdy nesnažte problém sami opravovat ani systém znovu nespouštějte.
2. Napájecí kabel je příliš horký nebo poškozený.
3. Funkce diagnostiky problémů vrátila chybový kód.
4. Z vnitřní jednotky uniká voda, přestože je vlhkost nízká.
5. Některý z přepínačů či pojistek (bezpečnostní, zemnicí) nefunguje správně

Chcete-li se vyhnout snižování výkonu jednotky, je třeba vykonávat pravidelné kontroly a čištění.

Pokud dojde ke zvláštní situaci, musí tyto práce vykonávat pouze zaměstnanec servisní služby.

